

The Samsung logo, consisting of the word "SAMSUNG" in white, uppercase letters inside a blue oval shape.

SAMSUNG

SM-T330

Manual de usuario

Acerca de este manual

Este dispositivo ofrece servicios de comunicación y entretenimiento bajo los altos estándares y la experiencia tecnológica de Samsung. Este manual de usuario está diseñado específicamente para describir en detalle las funciones del dispositivo.

- Lea este manual antes de usar el dispositivo a fin de garantizar el uso correcto y seguro.
- Las descripciones se basan en los ajustes predeterminados del dispositivo.
- Es posible que las imágenes y las capturas de pantalla no sean exactamente iguales al producto real.
- El contenido puede diferir del producto final o del software proporcionado por los proveedores de servicios o transmisores, y se encuentra sujeto a cambio sin previo aviso. Para acceder a la última versión del manual, consulte el sitio Web de Samsung, www.samsung.com.
- El contenido (contenido de alta calidad) que exija un alto uso del CPU y la memoria RAM afectará el rendimiento general del dispositivo. Las aplicaciones relacionadas con el contenido podrían no funcionar correctamente, según las especificaciones del dispositivo y el entorno en el cual lo use.
- Las funciones disponibles y los servicios adicionales pueden variar según el dispositivo, el software o el proveedor de servicios.
- Las aplicaciones y sus funciones pueden variar según el país, la región o las especificaciones de hardware. Samsung no se hace responsable por los problemas de rendimiento provocados por aplicaciones de cualquier proveedor aparte de Samsung.
- Samsung no se hace responsable por los problemas de rendimiento o las incompatibilidades provocados por la edición de los ajustes de registro o la alteración del software del sistema operativo. El intento de personalizar el sistema operativo puede provocar que el dispositivo o las aplicaciones funcionen de forma incorrecta.
- El software, las fuentes de sonido, los fondos de pantalla, las imágenes y los demás contenidos multimedia que vienen con el dispositivo poseen una licencia de uso limitado. Extraer y usar estos materiales para propósitos comerciales o de otra naturaleza constituye una violación a las leyes de derechos de autor. Los usuarios son completamente responsables por el uso ilegal de los recursos multimedia.

- Las aplicaciones predeterminadas que vienen con el dispositivo se encuentran sujetas a actualizaciones y podrían dejar de ser compatibles sin previo aviso. En caso de tener alguna pregunta acerca de una de las aplicaciones incluidas con el dispositivo, comuníquese con un centro de servicios de Samsung. En el caso de las aplicaciones instaladas por el usuario, comuníquese con los proveedores de servicios correspondientes.
- Si modifica el sistema operativo del dispositivo o instala software de fuentes no oficiales, podría provocar el mal funcionamiento del dispositivo y la corrupción o la pérdida de datos. Estas acciones constituyen una violación del acuerdo de licencia de Samsung y anularán la garantía.

Iconos instructivos



Advertencia: Situaciones que pueden provocarle lesiones a usted o a otras personas



Precaución: Situaciones que pueden provocar daños al dispositivo o a otros equipos



Nota: Notas, consejos de uso o información adicional

Copyright

Copyright © 2014 Samsung Electronics

Esta guía se encuentra protegida por las leyes internacionales de derechos de autor.

No está permitido reproducir, distribuir, traducir o transmitir ninguna parte de esta guía de ningún modo o por ningún medio, ya sea electrónico o mecánico, incluyendo fotocopias, grabaciones o almacenamiento en cualquier sistema de almacenamiento y recuperación de información, sin el permiso previo por escrito de Samsung Electronics.

Marcas comerciales

- SAMSUNG y el logotipo de SAMSUNG son marcas comerciales registradas de Samsung Electronics.
- Bluetooth® es una marca comercial registrada de Bluetooth SIG, Inc. en todo el mundo.
- Wi-Fi®, Wi-Fi Protected Setup™, Wi-Fi Direct™, Wi-Fi CERTIFIED™, y el logotipo de Wi-Fi son marcas comerciales registradas de Wi-Fi Alliance.
- El resto de las marcas comerciales y derechos de autor son propiedad de sus respectivos dueños.

Contenido

Para comenzar

- 7 Diseño del dispositivo
- 8 Botones
- 9 Contenidos de la caja
- 10 Cargar la batería
- 12 Insertar una tarjeta de memoria
- 14 Encender y apagar el dispositivo
- 15 Al sostener el dispositivo
- 15 Bloquear y desbloquear el dispositivo
- 15 Ajustar el volumen
- 15 Cambiar al modo Silencio

Nociones básicas

- 16 Iconos indicadores
- 17 Usar la pantalla táctil
- 20 Movimientos de control
- 22 Uso de multiwindow
- 26 Notificaciones
- 27 Pantalla de inicio
- 29 Pantalla de aplicaciones
- 31 Utilizar las aplicaciones
- 31 Ayuda
- 32 Introducir texto
- 34 Conectarse a una red Wi-Fi
- 35 Configurar cuentas
- 36 Configurar perfiles de usuario

- 36 Transferir archivos
- 38 Proteger el dispositivo
- 39 Actualizar el dispositivo

Comunicación

- 40 Contactos
- 44 Correo electrónico
- 46 Google Mail
- 48 Hangouts
- 48 Google+
- 49 Fotos

Redes e Internet

- 50 Internet
- 51 Chrome
- 52 Bluetooth
- 53 Screen Mirroring

Recursos multimedia

- 54 Música
- 56 Cámara
- 61 Galería
- 65 Vídeo
- 66 YouTube

Tiendas de aplicaciones y contenidos multimedia

- 67 Play Store
- 68 Samsung Apps
- 68 Play Books
- 69 Play Movies
- 69 Play Music
- 69 Play Games
- 69 Play Kiosco

Utilidades

- 70 Notas
- 71 Calendario
- 73 Dropbox
- 74 Cloud
- 75 Drive
- 75 Hancorn Viewer
- 78 Alarma
- 79 Reloj mundial
- 79 Calculadora
- 80 S Voice
- 81 Google
- 82 Búsqueda por voz
- 82 Mis Archivos

Viajes e información local

- 85 Maps

Ajustes

- 86 Acerca de los ajustes
- 86 Conexiones
- 89 Dispositivo
- 93 Controles
- 96 General
- 100 Ajustes de Google

Solución de problemas

Para comenzar



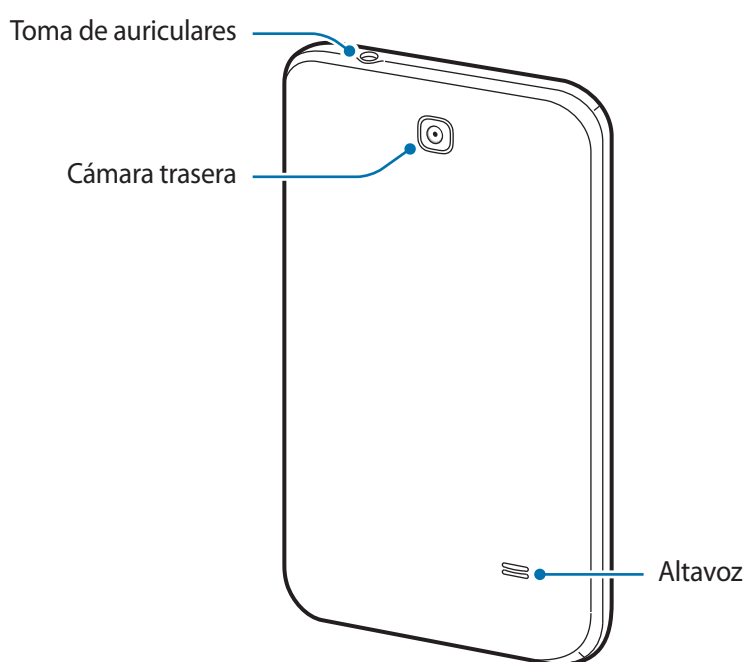
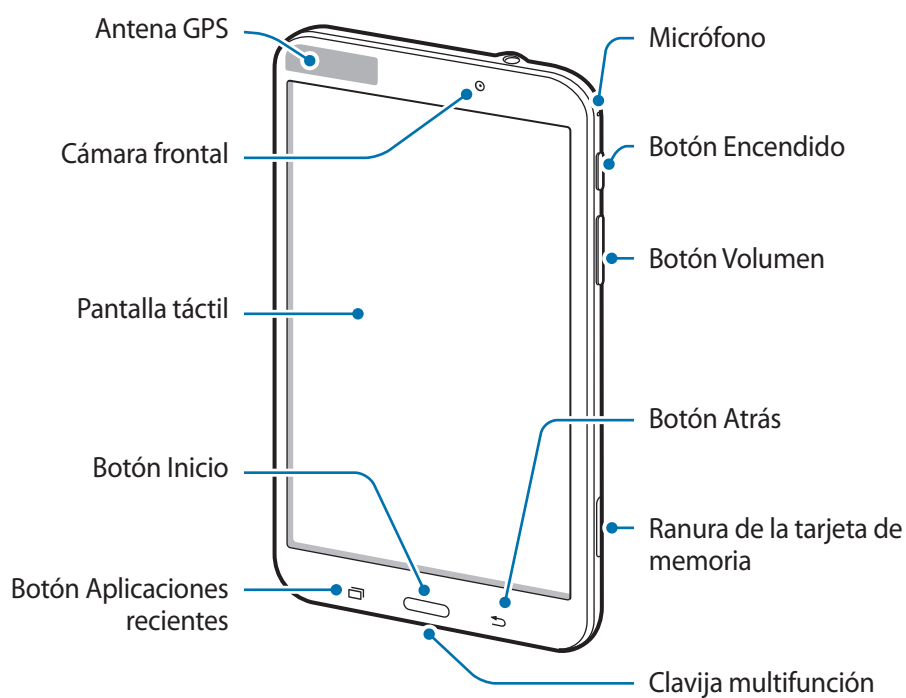

Diseño del dispositivo





- No cubra el área de la antena con las manos u otros objetos. Esto podría provocar problemas de conectividad o agotar la batería.
- Se recomienda usar un protector de pantalla aprobado por Samsung. Los protectores de pantalla no aprobados podrán provocar errores de funcionamiento en los sensores.
- No permita que la pantalla táctil entre en contacto con el agua. Es posible que la pantalla táctil no funcione correctamente en ambientes húmedos o si se moja.

Botones

Botón	Función
 Encendido	<ul style="list-style-type: none">• Manténgalo pulsado para encender o apagar el dispositivo.• Manténgalo pulsado durante más de 7 segundos para restablecer el dispositivo si este comete errores fatales, se cuelga o se congela.• Púlselo para bloquear o desbloquear el dispositivo. Cuando se apaga la pantalla táctil, el dispositivo entra en modo de bloqueo.
 Aplicaciones recientes	<ul style="list-style-type: none">• Tóquelo para abrir la lista de aplicaciones recientes.
 Inicio	<ul style="list-style-type: none">• Púlselo para regresar a la pantalla de inicio.• Manténgalo pulsado para iniciar la búsqueda de Google.
 Atrás	<ul style="list-style-type: none">• Tóquelo para regresar a la pantalla anterior.
 Volumen	<ul style="list-style-type: none">• Púlselo para ajustar el volumen del dispositivo.

Contenidos de la caja

Busque los siguientes elementos en la caja del producto:

- Dispositivo
- Guía de inicio rápido



- Los elementos que vienen con el dispositivo y cualquier accesorio disponible pueden variar según la región o el proveedor de servicios.
- Los elementos suministrados están diseñados sólo para este dispositivo y podrían no ser compatibles con otros.
- La apariencia y las especificaciones están sujetas a cambio sin previo aviso.
- Podrá comprar accesorios adicionales en su distribuidor local de Samsung. Asegúrese de que sean compatibles con el dispositivo antes de comprarlos.
- Otros accesorios podrían no ser compatibles con el dispositivo.
- Use sólo accesorios aprobados por Samsung. Los fallos de funcionamiento provocadas por el uso de accesorios no aprobados no están cubiertas por el servicio de garantía.
- La disponibilidad de todos los accesorios se encuentra sujeta a cambio según las empresas fabricantes. Para obtener más información acerca de los accesorios disponibles, consulte el sitio Web de Samsung.

Cargar la batería

Use el cargador para cargar la batería antes de usarla por primera vez.



Utilice sólo cargadores, baterías y cables aprobados por Samsung. Los cargadores o cables no aprobados pueden provocar que la batería explote o dañe el dispositivo.



- Cuando el nivel de batería sea bajo, el icono de la batería estará vacío.
- Si la batería está completamente descargada, no podrá encender el dispositivo inmediatamente después de conectar el cargador. Espere a que la batería agotada se cargue durante algunos minutos antes de encender el dispositivo.
- Si utiliza varias aplicaciones a la vez, aplicaciones de red o aplicaciones que requieran una conexión con otro dispositivo, la batería se agotará rápidamente. Para evitar desconectarse de la red o perder energía durante la transferencia de datos, siempre use estas aplicaciones después de cargar la batería por completo.

Cargar con el cargador

Conecte el cable USB al adaptador de alimentación USB, y después conecte el extremo del cable USB a la clavija multifunción.

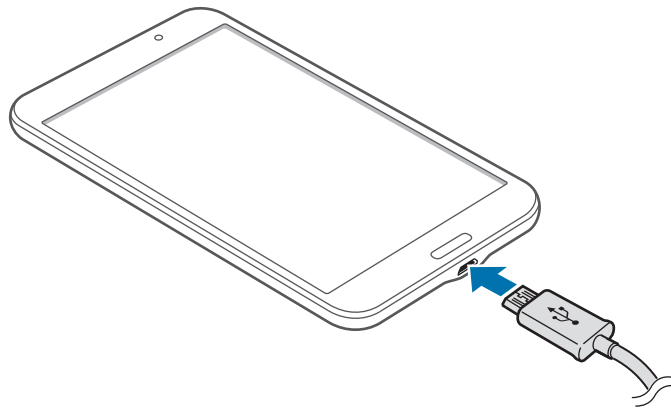



Si conecta el cargador de forma incorrecta, podría provocar daños serios al dispositivo. La garantía no cubre ningún daño provocado por el mal uso.



- Puede utilizar el dispositivo mientras se está cargando, pero puede tardar más en cargar la batería por completo.
- Si el dispositivo recibe una alimentación inestable mientras se carga, la pantalla táctil podría no funcionar. Si esto sucede, desconecte el cargador del dispositivo.
- Es posible que el dispositivo se caliente mientras se está cargando. Esto es normal y no afecta la vida útil ni el rendimiento del dispositivo. Si la batería se calienta más de lo normal, el cargador podría dejar de cargar.
- Si el dispositivo no se carga correctamente, llévelo junto con el cargador a un centro de servicios de Samsung.

Después de cargarlo por completo, desconecte el dispositivo del cargador. Desconecte el cargador del dispositivo primero, y luego de la toma eléctrica.



El cargador no tiene interruptor de encendido y apagado, por tanto, para cortar el suministro eléctrico, el usuario debe quitar el cargador de la red, además cuando está conectado debe permanecer cerca del enchufe. Para ahorrar energía, desenchufe el cargador cuando no esté en uso.

Comprobar el estado de carga de la batería

Cuando el dispositivo esté apagado o cargándose, los siguientes iconos mostrarán el estado de carga actual de la batería:



Cargando



Carga completa

Reducir el consumo de batería

El dispositivo ofrece opciones que ayudan a ahorrar batería. Al personalizar estas opciones y desactivar la funciones en segundo plano, podrá utilizar el dispositivo durante más tiempo entre una carga y otra:

- Cuando no esté usando el dispositivo, cambie al modo inactivo pulsando el botón Encendido.
- Cierre las aplicaciones innecesarias con el administrador de tareas.
- Desactive la función Bluetooth.
- Desactive la función Wi-Fi.
- Desactive la sincronización automática de las aplicaciones.
- Disminuya el tiempo de retroiluminación.
- Disminuya el brillo de la pantalla.

Insertar una tarjeta de memoria

El dispositivo admite tarjetas de memoria con capacidades máximas de 64 GB. Según el fabricante y el tipo de tarjeta de memoria, algunas tarjetas podrían no ser compatibles con el dispositivo.



- Algunas tarjetas de memoria podrían no ser completamente compatibles con el dispositivo. El uso de una tarjeta de memoria no compatible puede dañar el dispositivo o la tarjeta de memoria y puede dañar los datos almacenados en la tarjeta.
- Asegúrese de insertar la tarjeta de memoria del lado correcto hacia arriba.



- El dispositivo admite los sistemas de archivos FAT y exFAT para las tarjetas de memoria. Si inserta una tarjeta formateada con un sistema de archivos diferente, el dispositivo le solicitará que reformatee la tarjeta de memoria.
- La escritura y el borrado frecuentes de datos acortarán la vida útil de la tarjeta de memoria.
- Cuando inserte una tarjeta de memoria en el dispositivo, el directorio de archivos de la tarjeta de memoria aparecerá en la carpeta **SD card**.

- 1 Abra la cubierta de la ranura de la tarjeta de memoria.
- 2 Inserte una tarjeta de memoria de modo que los contactos dorados queden orientados hacia abajo.
- 3 Inserte la tarjeta de memoria en la ranura hasta que se ajuste en su sitio.

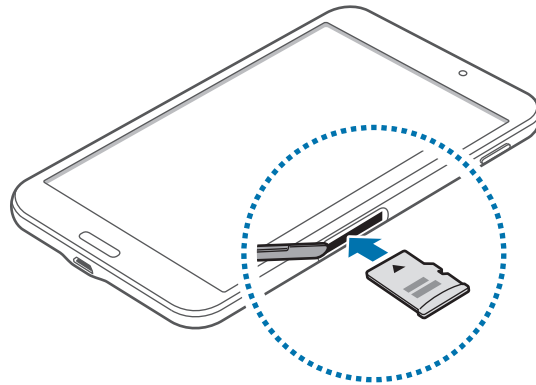

- 4 Cierre la cubierta de la ranura de la tarjeta de memoria.

Retirar la tarjeta de memoria

Antes de retirar una tarjeta de memoria, desmóntela para realizar una extracción segura. En la pantalla de inicio, toque  → **Ajustes** → **General** → **Almacenamiento** → **Retirar tarjeta SD**.

- 1 Abra la cubierta de la ranura de la tarjeta de memoria.
- 2 Empuje la tarjeta de memoria hasta que salga del dispositivo, y luego retírela.
- 3 Cierre la cubierta de la ranura de la tarjeta de memoria.



No retire la tarjeta de memoria mientras el dispositivo esté transfiriendo información o accediendo a ella. Si lo hace, podría provocar la pérdida o la corrupción de los datos, o podría dañar la tarjeta de memoria o el dispositivo. Samsung no se hace responsable por pérdidas provocadas por el mal uso de tarjetas de memoria dañadas, incluyendo la pérdida de datos.

Formatear la tarjeta de memoria

Una tarjeta de memoria formateada en un ordenador podría no ser compatible con el dispositivo. Formatee la tarjeta de memoria en el dispositivo.

En la pantalla de inicio, toque  → **Ajustes** → **General** → **Almacenamiento** → **Formatear tarjeta SD** → **Formatear tarjeta SD** → **Eliminar todo**.



Antes de formatear la tarjeta de memoria, recuerde realizar copias de seguridad de todos los datos importantes almacenados en el dispositivo. La garantía del fabricante no cubre la pérdida de datos ocasionada por las acciones del usuario.

Encender y apagar el dispositivo

Cuando encienda el dispositivo por primera vez, siga las instrucciones de la pantalla para configurarlo.

Mantenga pulsado el botón Encendido durante algunos segundos para encender el dispositivo.

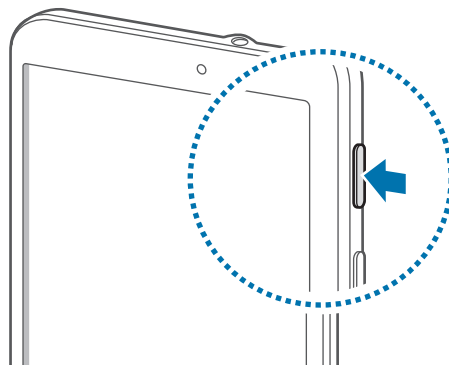

- Respete todas las advertencias publicadas y las indicaciones del personal oficial cuando se encuentre en áreas en las que el uso de dispositivos inalámbricos esté restringido, como aviones y hospitales.
- Mantenga pulsado el botón Encendido y toque **Modo avión** para desactivar las funciones inalámbricas.

Para apagar el dispositivo, mantenga pulsado el botón Encendido y después toque **Apagar**.

Al sostener el dispositivo

No cubra el área de la antena con las manos u otros objetos. Esto podría provocar problemas de conectividad o agotar la batería.

Bloquear y desbloquear el dispositivo

Cuando no esté usándolo, bloquee el dispositivo para evitar la operación accidental. Al pulsar el botón Encendido, la pantalla se apagará y el dispositivo pasará al modo de bloqueo. Si no usa el dispositivo durante un tiempo específico, este se bloqueará automáticamente.

Para desbloquear el dispositivo, pulse el botón Encendido o el botón Inicio con la pantalla táctil apagada, toque cualquier parte de la pantalla, y después deslice la pantalla en cualquier dirección.

Ajustar el volumen

Pulse el botón Volumen hacia arriba o hacia abajo para ajustar el volumen de la melodía o el volumen del sonido mientras reproduce música o vídeos.

Cambiar al modo Silencio











Use uno de los siguientes métodos:

- Mantenga pulsado el botón Volumen hacia abajo hasta que el dispositivo cambie al modo Silencio.
- Mantenga pulsado el botón Encendido, y después toque **Silencio**.
- Abra el panel de notificaciones desde la parte superior de la pantalla y después toque **Sonido**.

Nociones básicas

Iconos indicadores

Los iconos que aparecen en la parte superior de la pantalla contienen información acerca del estado del dispositivo. Los iconos que aparecen en la siguiente tabla son los más comunes.

Icono	Significado
	Wi-Fi conectado
	Función Bluetooth activada
	GPS activado
	Sincronizado con la Web
	Conectado con un ordenador
	Alarma activada
	Modo silencioso activado
	Modo avión activado
	Se produjo un error o se requiere precaución
	Nivel de carga de la batería

Usar la pantalla táctil

Para operar la pantalla táctil, use solo los dedos.



- No permite que la pantalla táctil entre en contacto con otros dispositivos eléctricos. Las descargas electrostáticas pueden hacer que la pantalla táctil no funcione correctamente.
- Para evitar dañar la pantalla táctil, no la toque con elementos puntiagudos ni la presione excesivamente con los dedos.



- El dispositivo podría no reconocer las entradas táctiles que realice cerca de los bordes de la pantalla, dado que estos se encuentran fuera del área de entradas táctiles.
- Si deja la pantalla táctil inactiva durante mucho tiempo, podrían aparecer imágenes reflejadas (quemadas) o fantasmales. Cuando no use el dispositivo, apague la pantalla táctil.

Gestos con el dedo

Tocar

Para abrir una aplicación, seleccionar un elemento del menú, pulsar un botón de la pantalla o introducir un carácter con el teclado de la pantalla, tóquela con el dedo.

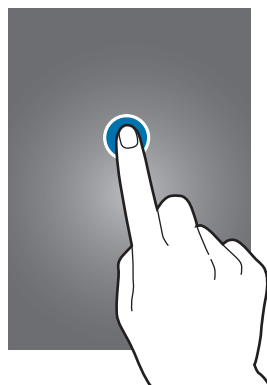

Mantener pulsado

Mantenga pulsado un elemento durante más de 2 segundos para acceder a las opciones disponibles.



Arrastrar

Para mover un icono, una miniatura, o para previsualizar una ubicación nueva, mantenga pulsado el elemento y arrástrelo hasta la ubicación que desee.

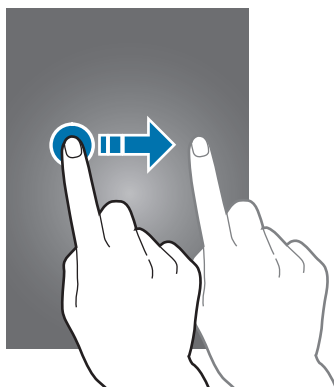

Doble pulsación

Pulse dos veces una página Web o una imagen para aumentar el zoom. Pulse dos veces nuevamente para regresar al tamaño original.

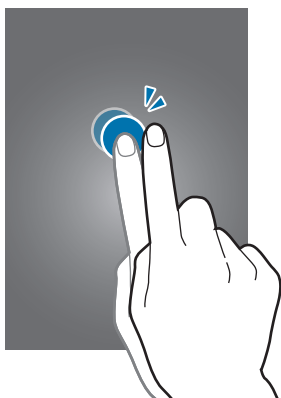

Deslizar

Deslice la pantalla de inicio o la pantalla de aplicaciones hacia la izquierda o derecha para ver otro panel. Deslice la pantalla hacia arriba o abajo para desplazarse a lo largo de una página Web o una lista, como por ejemplo la lista de contactos.

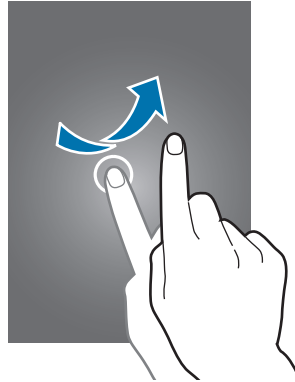

Pellizcar

Separe dos dedos en una página Web, un mapa o una imagen para aumentar el zoom. Júntelos para reducir el zoom.

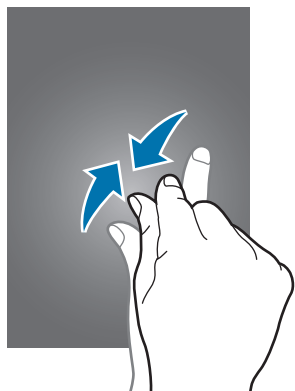

Movimientos de control

Los movimientos simples permiten controlar el dispositivo de forma sencilla.

Antes de usar movimientos, asegúrese de que la función de movimiento esté activada. En la pantalla de inicio, toque  → **Ajustes** → **Controles** → **Movimiento de palma**, y después arrastre el interruptor **Movimiento de palma** hacia la derecha.



Si agita demasiado el dispositivo o lo somete a impactos, podría provocar movimientos accidentales. Controle los movimientos correctamente.

Girar la pantalla

Muchas aplicaciones permiten la visualización en la orientación vertical u horizontal. Si gira el dispositivo, la pantalla se ajustará automáticamente para adaptarse a la nueva orientación.

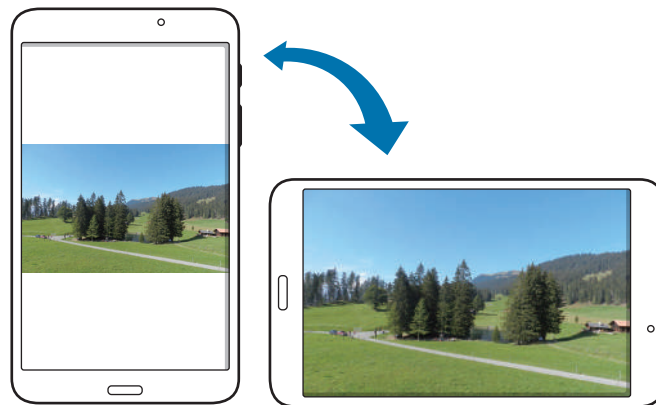

Para evitar que la pantalla gire automáticamente, abra el panel de notificaciones y anule la selección de **Rotar pantalla**.



- Algunas aplicaciones no permiten la rotación de la pantalla.
- Algunas aplicaciones muestran pantallas diferentes según la orientación.

Deslizar

Deslice la mano a lo largo de la pantalla para capturar una imagen. La imagen se guardará en **Galería** → **Screenshots**. No se pueden capturar imágenes de la pantalla mientras se usan ciertas aplicaciones.

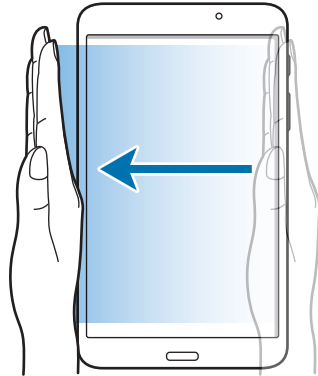

Cubrir

Cubra la pantalla con la palma para pausar la reproducción multimedia.

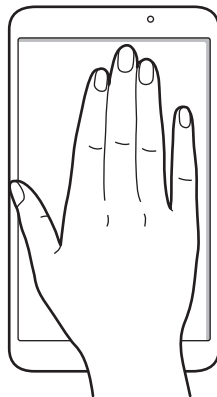

Uso de multiwindow

Use esta función para ejecutar varias aplicaciones en la pantalla a la vez.



- Sólo podrá ejecutar las aplicaciones que se encuentren en el panel de multiwindow.
- Es posible que esta función no esté disponible según su región o su proveedor de servicios.

Para usar multiwindow, en la pantalla de inicio, toque  → **Ajustes** → **Dispositivo** → **Multi window**, y después arrastre el interruptor **Multi window** hacia la derecha.

Usar multiwindow dividida

Use esta función para ejecutar aplicaciones en una pantalla dividida.

Iniciar aplicaciones en multiwindow dividida

- 1 Arrastre el dedo desde el extremo derecho hacia el centro de la pantalla. O mantenga pulsado .

El panel de multiwindow aparecerá en la parte derecha de la pantalla.

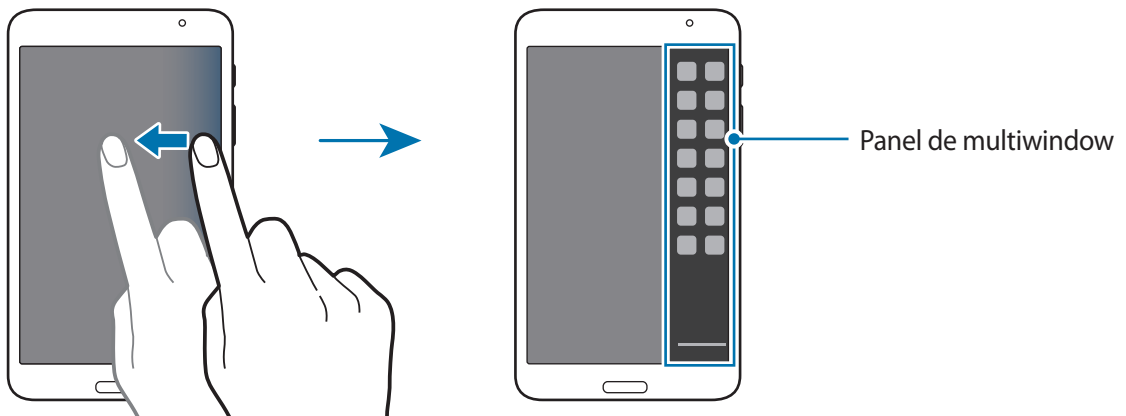

- 2 Mantenga pulsado el icono de una aplicación en el panel multiwindow, y después arrástrela hacia la pantalla.

Suelte el icono de la aplicación cuando la pantalla se vuelva azul.

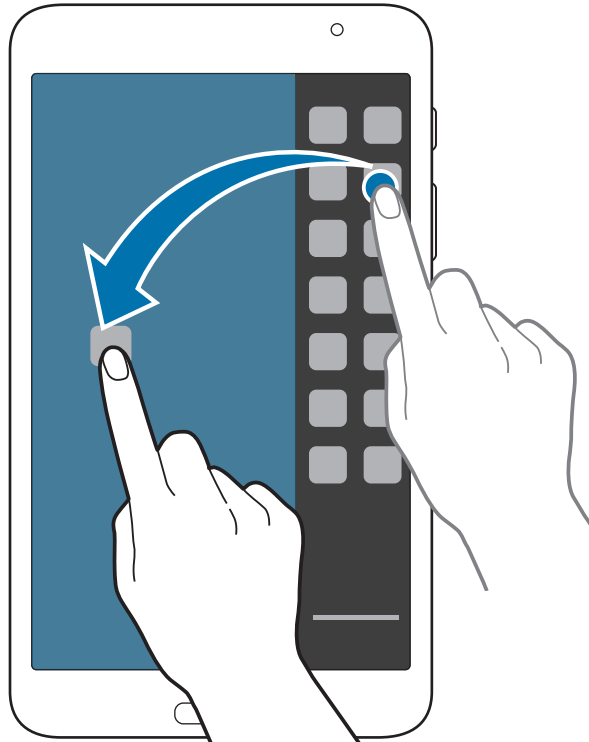

- 3 Mantenga pulsado el icono de otra aplicación en el panel multiwindow, y después arrástrelo hacia una nueva ubicación.

Compartir contenidos entre las aplicaciones

Podrá compartir contenido fácilmente entre las aplicaciones tales como **Correo electrónico** e **Internet** arrastrando y soltando elementos.



Algunas aplicaciones podrían no ser compatibles con esta función.

1 Inicie el **Correo electrónico** e **Internet** en multiwindow dividida.

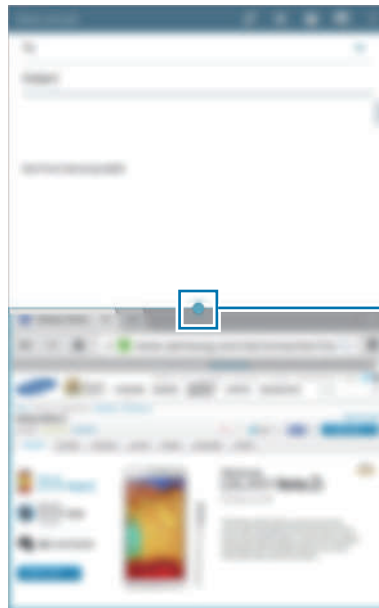

Permite acceder a las opciones de multiwindow

2 Toque el círculo entre las ventanas de las aplicaciones, y después toque



Toque el círculo entre las ventanas de las aplicaciones para acceder a las siguientes opciones:

- : Permite alternar la ubicación de las aplicaciones multiwindow.
- : Permite compartir elementos tales como imágenes, texto o enlaces entre las ventanas de las aplicaciones arrastrándolos y soltándolos.
- : Permite maximizar la ventana.
- : Permite cerrar la aplicación.

- 3 Mantenga pulsado un elemento en la ventana de Internet y arrástrelo hasta una ubicación en la ventana de Correo electrónico.



Notificaciones



Los iconos de notificación aparecen en la barra de estado que se encuentra en la parte superior de la pantalla para avisarle acerca de nuevos mensajes, eventos del calendario, el estado del dispositivo, y muchas cosas más. Arrastre el cursor hacia abajo desde la barra de estado para abrir el panel de notificaciones. Desplace la lista para ver más alertas. Para cerrar el panel de notificaciones, arrastre hacia arriba la barra que se encuentra en la parte inferior de la pantalla.

Desde el panel de notificaciones, podrá ver los ajustes actuales del dispositivo. Arrastre la barra de estado hacia arriba o hacia abajo, y después toque  para usar las siguientes opciones:

- **Wi-Fi:** Permite activar o desactivar la función Wi-Fi.
- **Ubicación:** Permite activar o desactivar la función GPS.
- **Sonido:** Permite activar o desactivar el modo Silencio.
- **Rotar pantalla:** Permite permitir o evitar que la interfaz gire al girar el dispositivo.
- **Bluetooth:** Permite activar o desactivar la función Bluetooth.
- **Multi window:** Permite configurar el dispositivo para usar multiwindow.
- **Screen Mirroring:** Permite activar o desactivar la función Screen Mirroring.
- **Sinc:** Permite activar o desactivar la sincronización automática de aplicaciones.
- **Smart stay:** Permite activar o desactivar la función de Smart Stay.
- **Ahorro energía:** Permite activar o desactivar el modo de ahorro de energía.
- **Modo bloqueo:** Permite activar o desactivar el modo de bloqueo. En el modo de bloqueo, el dispositivo bloqueará las notificaciones. Para seleccionar las notificaciones que desea bloquear, toque **Ajustes** → **Dispositivo** → **Modo de bloqueo**.
- **Modo avión:** Permite activar o desactivar el modo avión.



Las opciones disponibles pueden variar según la región o el proveedor de servicios.

Para volver a organizar las opciones del panel de notificaciones, abra el panel de notificaciones, toque  → , mantenga pulsado un elemento, y después arrástrelo hacia otra ubicación.

Pantalla de inicio

La pantalla de inicio es el punto de partida para acceder a todas las funciones del dispositivo. Contiene iconos indicadores, widgets, accesos directos a las aplicaciones, y muchas funciones más. La pantalla de inicio puede tener varios paneles. Desplácese hacia la izquierda o hacia la derecha para ver más paneles.

Organizar los elementos

Añadir un icono de aplicación

En la pantalla de inicio, toque , mantenga pulsado el icono de una aplicación, y después arrástrelo hacia la vista previa de un panel.

Mover un elemento

Mantenga pulsado un elemento y arrástrelo hasta una nueva ubicación. Para moverlo hacia otro panel, arrástrelo hacia uno de los lados de la pantalla.

Eliminar un elemento

Mantenga pulsado un elemento y arrástrelo hasta la papelera de reciclaje que aparece en la parte superior de la pantalla de inicio. Cuando la papelera de reciclaje cambie al color rojo, suelte el elemento.

Organizar los paneles

Añadir un nuevo panel

Junte los dedos en la pantalla y toque .

Mover un panel

Pellizque la pantalla, mantenga pulsada la vista previa de un panel y arrástrelo hacia una nueva ubicación.

Eliminar un panel

Junte los dedos en la pantalla, mantenga pulsada la vista previa de un panel, y después arrástrelo hacia la papelera de reciclaje que se encuentra en la parte superior de la pantalla.

Definir un fondo de pantalla

Defina una imagen o una foto almacenada en el dispositivo como fondo para la pantalla de inicio.

En la pantalla de inicio, mantenga pulsada el área vacía, toque **Definir fondo** → **Pantalla de inicio**, y después seleccione una de las siguientes opciones:

- **Galería:** Permite ver las fotos tomadas con la cámara del dispositivo o imágenes descargadas de Internet.
- **Fondos animados:** Permite ver imágenes animadas.
- **Fotos:** Permite ver las imágenes de la carpeta **Fotos**.
- **Fondos de pantalla:** Permite ver imágenes de fondo de pantalla.

Seleccione una imagen, cambie el tamaño del marco en caso de ser necesario, y después defínala como fondo de pantalla.

Utilizar los widgets

Los widgets son pequeñas aplicaciones que proporcionan funciones prácticas e información sobre la pantalla de inicio. Para usarlos, añada widgets desde el panel de widgets en la pantalla de inicio.



- Algunos widgets se conectan a servicios Web. Al usar un widget Web, se podrán cobrar cargos adicionales.
- Los widgets disponibles pueden variar según la región o el proveedor de servicios.

En la pantalla de inicio, toque  → **Widgets**. Desplácese hacia la izquierda o derecha en el panel de widgets, y luego mantenga pulsado un widget para añadirlo a la pantalla de inicio. Colóquelo en la ubicación que desee, ajuste el tamaño arrastrando el marco si es necesario, y después toque cualquier parte de la pantalla para guardar la ubicación del widget.

Pantalla de aplicaciones

La pantalla de aplicaciones contiene los iconos de todas las aplicaciones, incluyendo las que se han instalado recientemente.

En la pantalla de inicio, toque  para abrir la pantalla de aplicaciones.

Desplácese hacia la izquierda o hacia la derecha para ver más paneles.

Organizar las aplicaciones

Esta función solo está disponible en la vista de grilla personalizada.

Toque  → **Editar**, mantenga pulsada una aplicación, y después arrástrela hacia una nueva ubicación. Para moverlo hacia otro panel, arrástrelo hacia uno de los lados de la pantalla.

Organizar las aplicaciones en carpetas

Coloque las aplicaciones relacionadas juntas en una carpeta para una mayor conveniencia.

Toque  → **Editar**, mantenga pulsada una aplicación, y después arrástrela hacia **Crear carpeta**. Introduzca un nombre para la carpeta, y después toque **Aceptar**. Para colocar las aplicaciones en la nueva carpeta, arrástrelas y después toque **Guardar** para guardar la organización.

Organizar los paneles

Pellizque la pantalla, mantenga pulsada la vista previa de un panel y arrástrelo hacia una nueva ubicación.

Instalar aplicaciones

Use las tiendas de aplicaciones, tales como **Samsung Apps**, para descargar e instalar aplicaciones.

Desinstalar aplicaciones

Toque  → **Desinstal/desactivar apps**, y después seleccione una aplicación para desinstalarla.



No es posible desinstalar las aplicaciones predeterminadas que vienen con el dispositivo.

Deshabilitar aplicaciones

Toque  → **Desinstal/desactivar apps**, y después seleccione una aplicación para deshabilitarla.

Para habilitar la aplicación, en la pantalla de aplicaciones, toque  → **Ver apps desactivadas**, seleccione las aplicaciones, y después toque **Finalizado**.



- No es posible deshabilitar las aplicaciones descargadas y algunas aplicaciones predeterminadas que vienen con el dispositivo.
- Al usar esta función, las aplicaciones deshabilitadas desaparecerán de la pantalla de aplicaciones, pero seguirán almacenadas en el dispositivo.

Utilizar las aplicaciones

El dispositivo puede operar muchos tipos de aplicaciones, desde elementos multimedia hasta Internet.

Abrir una aplicación

En la pantalla de inicio o la pantalla de aplicaciones, seleccione el icono de una aplicación para abrirla.



Abrir desde las aplicaciones usadas recientemente

Toque  para abrir la lista de aplicaciones recientes.

Seleccione el icono de una aplicación para abrirla.

Cerrar una aplicación

Cierre las aplicaciones que no use para ahorrar batería y preservar el rendimiento del dispositivo.

Toque  → **Admin tareas**, y después toque **Fin** junto a una aplicación para cerrarla. Para cerrar todas las aplicaciones activas, toque **Finalizar todo**. O toque  → **Cerrar todo**.

Ayuda

Acceda a la información para aprender a usar el dispositivo y las aplicaciones, o para configurar ajustes importantes.

Toque **Ayuda** en la pantalla de aplicaciones. Seleccione una categoría para ver sugerencias.

Para ordenar las categorías en orden alfabético, toque .

Para buscar palabras clave, toque .

Introducir texto

Para introducir texto, use el teclado Samsung o la función de introducción por voz.



La introducción de texto no funciona en algunos idiomas. Para introducir texto, debe cambiar el idioma de introducción a uno de los idiomas compatibles.

Cambiar el tipo de teclado

Toque cualquier campo de texto, abra el panel de notificaciones, toque **Seleccionar método de entrada**, y después seleccione el tipo de teclado que desea usar.

Usar el teclado Samsung

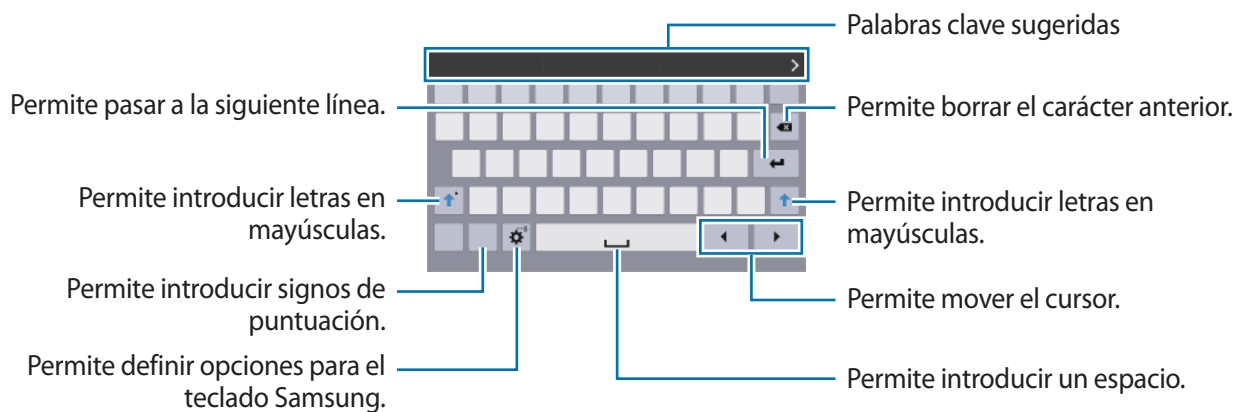

Introducir mayúsculas

Toque  antes de introducir un carácter. Para colocar todas las letras en mayúsculas, tóquelo dos veces.

Cambiar el tipo de teclado



Mantenga pulsado , y después toque  para cambiar el tipo de teclado.

En el teclado flotante, mantenga pulsado  y mueva el teclado flotante hacia otra ubicación.



Cambiar el idioma del teclado

Añada idiomas al teclado, y después deslice la barra espaciadora hacia la izquierda o hacia la derecha para cambiar de idioma.

Escritura a mano

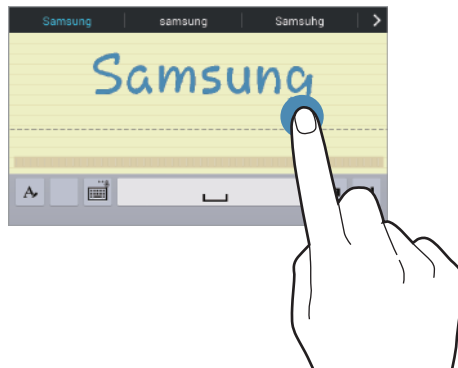
Mantenga pulsado , toque , y después escriba una palabra con el dedo. A medida que introduce caracteres, aparecerán sugerencias de palabras. Seleccione una de las sugerencias.



Use los gestos de escritura a mano para realizar acciones tales como editar o eliminar caracteres e insertar espacios. Para ver las guías gestuales, mantenga pulsado , y después toque  → **Ayuda** → **Uso de gestos de escritura manual**.



Es posible que esta función no esté disponible según su región o su proveedor de servicios.



Introducir texto por voz

Active la función de introducción de voz y hable cerca del micrófono. El dispositivo mostrará sus palabras.

Si el dispositivo no reconoce su voz correctamente, toque el texto subrayado y seleccione una palabra o frase alternativa de la lista desplegable.

Para cambiar el idioma o añadir idiomas para el reconocimiento de voz, toque el idioma actual.

Copiar y pegar

Mantenga pulsado un texto, arrastre  o  para seleccionar más o menos texto, y después toque **Copiar** para copiar o **Cortar** para cortar. El texto seleccionado se guardará en el área de transferencia.

Para pegarlo en un campo de introducción de texto, mantenga pulsado el punto en el que desee insertar el texto, y después toque **Pegar**.

Conectarse a una red Wi-Fi

Conecte el dispositivo a una red Wi-Fi para usar Internet o compartir archivos multimedia con otros dispositivos. (pág. 86)



Asegúrese de que la conexión Wi-Fi esté activa antes de usar las aplicaciones de Internet.

Activar o desactivar la función Wi-Fi

Abra el panel de notificaciones, y después toque **Wi-Fi** para activar o desactivar la función.



- El dispositivo utiliza una frecuencia no armonizada y está diseñado para ser utilizado en todos los países de Europa. La red WLAN puede operarse en la Unión Europea sin restricciones en interiores, pero no puede operarse en el exterior.
- Desactive la función Wi-Fi para ahorrar batería cuando no esté en uso.

Conectarse con redes Wi-Fi

En la pantalla de aplicaciones, toque **Ajustes** → **Conexiones** → **Wi-Fi**, y después arrastre el interruptor **Wi-Fi** hacia la derecha.

Seleccione una red de la lista de redes Wi-Fi detectadas, introduzca una contraseña si es necesario, y después toque **Conectar**. Las redes que requieran una contraseña aparecerán con un icono en forma de candado. Una vez que el dispositivo esté conectado con una red Wi-Fi, se conectará a la red automáticamente cada vez que esté disponible.

Añadir redes Wi-Fi

Si la red con la cual desea conectarse no figura en la lista de redes, toque **Añadir red Wi-Fi** en la parte inferior de la lista. Introduzca el nombre de la red en **Red SSID**, seleccione el tipo de seguridad, introduzca la contraseña si no se trata de una red abierta, y después toque **Conectar**.

Olvidar redes Wi-Fi

Podrá eliminar cualquier red que haya usado, incluyendo la red actual, de modo que el dispositivo no se conecte a ella automáticamente. Seleccione la red en la lista de redes, y después toque **Olvidar**.

Configurar cuentas

Las aplicaciones de Google, tales como **Play Store**, requieren una cuenta de Google, y **Samsung Apps** requiere una Samsung account. Cree cuentas de Google y Samsung para disfrutar al máximo del dispositivo.

Añadir cuentas

Siga las instrucciones que aparecen al abrir una aplicación de Google sin iniciar sesión para configurar una cuenta de Google.

Para iniciar sesión o registrarse en una cuenta de Google, en la pantalla de aplicaciones, toque **Ajustes** → **General** → **Cuentas** → **Añadir cuenta** → **Google**. Después, toque **Crear cuenta** para registrarse, o toque **Usar cuenta**, y siga las instrucciones de la pantalla para completar la configuración de la cuenta. Podrá usar más de una cuenta de Google en el dispositivo.

También deberá configurar una Samsung account.

Eliminar cuentas

En la pantalla de aplicaciones, toque **Ajustes** → **General** → **Cuentas**, seleccione el nombre de una cuenta bajo **MIS CUENTAS**, seleccione la cuenta que desea eliminar, y después toque **Eliminar cuenta**.

Configurar perfiles de usuario

Configure perfiles de usuario y seleccione uno al desbloquear el dispositivo para usar ajustes personalizados. Al configurar varios perfiles de usuario, varios usuarios podrán compartir el dispositivo sin afectar los ajustes personales de los demás, como las cuentas de correo electrónico, los fondos de pantalla, etc.

En la pantalla de aplicaciones, toque **Ajustes** → **General** → **Usuarios** →  → **Usuario** → **Aceptar** → **Config ahora**, y siga las instrucciones de la pantalla para configurar un nuevo perfil de usuario. Para acceder al dispositivo con un perfil de usuario, seleccione un perfil en la parte superior derecha de la pantalla bloqueada.

Transferir archivos

Mueva archivos de audio, vídeo, imagen o de otro tipo del dispositivo al ordenador y viceversa.



Algunas aplicaciones admiten los siguientes formatos de archivo. Es posible que no se admitan algunos formatos de archivo en función de la versión del software del dispositivo o el sistema operativo del ordenador.

- Música: mp3, m4a, 3ga, wma, ogg, oga, aac, y flac
- Imagen: bmp, gif, jpg, y png
- Vídeo: avi, wmv, asf, flv, mkv, mp4, 3gp, webm, y m4v
- Documento: doc, docx, xls, xlsx, ppt, pptx, pdf, y txt

Si las aplicaciones no pueden reproducir archivos en formato divx o ac3, instale aplicaciones que admitan estos formatos.

Conectarse con Samsung Kies

Samsung Kies es una aplicación informática que administra contenidos multimedia y datos personales, y los sincroniza con dispositivos Samsung. Descargue la última versión de Samsung Kies en el sitio Web de Samsung.

- 1 Conecte el dispositivo al ordenador con un cable USB.
Samsung Kies se iniciará automáticamente en el ordenador. Si Samsung Kies no se inicia, haga doble clic en el icono de Samsung Kies en el ordenador.
- 2 Transfiera archivos entre el dispositivo y el ordenador.
Para obtener más información, consulte la ayuda de Samsung Kies.

Conectarse con Windows Media Player

Asegúrese de que Windows Media Player esté instalado en el ordenador.

- 1 Conecte el dispositivo al ordenador con un cable USB.
- 2 Abra Windows Media Player y sincronice archivos de música.

Conectar como dispositivo multimedia

- 1 Conecte el dispositivo al ordenador con un cable USB.
- 2 Abra el panel de notificaciones, y después toque **Conectado como dispositivo multimedia** → **Dispositivo multimedia (MTP)**.
Toque **Cámara (PTP)** si el ordenador no admite el protocolo de transferencia multimedia (MTP) o si no ha instalado los controladores apropiados.
- 3 Transfiera archivos entre el dispositivo y el ordenador.

Proteger el dispositivo

Evite que otras personas usen el dispositivo o accedan a sus datos personales y a la información almacenada en el dispositivo mediante las funciones de seguridad. El dispositivo solicitará un código cada vez que intente desbloquearlo.

Definir un patrón

En la pantalla de aplicaciones, toque **Ajustes** → **Dispositivo** → **Pantalla de bloqueo** → **Bloqueo de pantalla** → **Patrón**.

Dibuje un patrón conectando cuatro puntos o más, y después vuelva a dibujarlo para verificarlo. Defina un PIN de desbloqueo secundario para desbloquear la pantalla si olvida el patrón.

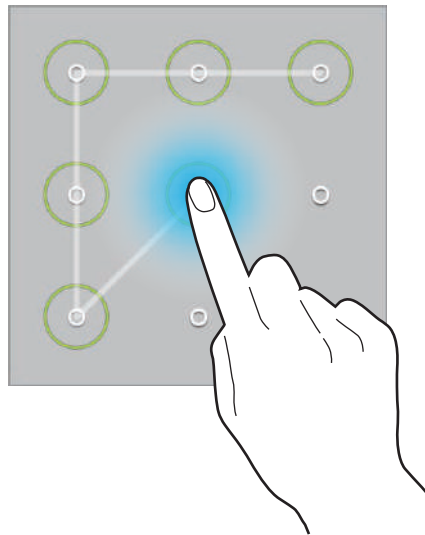

Definir un PIN

En la pantalla de aplicaciones, toque **Ajustes** → **Dispositivo** → **Pantalla de bloqueo** → **Bloqueo de pantalla** → **PIN**.

Introduzca al menos cuatro números, y después vuelva a introducir la contraseña para verificarla.

Definir una contraseña

En la pantalla de aplicaciones, toque **Ajustes** → **Dispositivo** → **Pantalla de bloqueo** → **Bloqueo de pantalla** → **Contraseña**.

Introduzca al menos cuatro caracteres, incluyendo números y símbolos, y después vuelva a introducir la contraseña para verificarla.

Desbloquear el dispositivo

Active la pantalla pulsando el botón Encendido o el botón Inicio, y después introduzca el código de desbloqueo.



Si olvida el código de desbloqueo, lleve el dispositivo a un centro de servicios de Samsung para restablecerlo.

Actualizar el dispositivo

Podrá actualizar el dispositivo con el software más reciente.



Es posible que esta función no esté disponible según su región o su proveedor de servicios.

Actualizar con Samsung Kies

Inicie Samsung Kies y conecte el dispositivo al ordenador. Samsung Kies reconocerá el dispositivo automáticamente y mostrará las actualizaciones disponibles en la casilla de diálogo, en caso de haberlas. Haga clic en el botón Actualizar en la casilla de diálogo para iniciar la actualización. Para conocer más detalles acerca de la actualización, consulte la ayuda de Samsung Kies.



- No apague el ordenador ni desconecte el cable USB mientras el dispositivo se esté actualizando.
- Mientras el dispositivo se actualiza, no conecte otros dispositivos multimedia al ordenador. Si lo hace, podría interferir con el proceso de actualización.

Actualizar mediante el servicio over-the-air

Podrá actualizar el dispositivo con la versión del software más reciente mediante el servicio de firmware over-the-air (FOTA).

En la pantalla de aplicaciones, toque **Ajustes** → **General** → **Acerca del dispositivo** → **Actualización de software** → **Actualizar ahora**.

Comunicación

Contactos

Use esta aplicación para administrar los contactos, incluyendo números de teléfono, direcciones de correo electrónico y otros datos.



Toque **Contactos** en la pantalla de aplicaciones.

Administrar contactos

Toque **Contactos**.

Crear un contacto

Toque  e introduzca la información de un contacto.

-  : Permite añadir una imagen.
-  /  : Permite añadir o eliminar un campo de contacto.

Editar un contacto

Seleccione un contacto para editar, y después toque .

Eliminar un contacto

Toque .

Buscar contactos

Toque **Contactos**.

Use uno de los siguientes métodos de búsqueda:

- Desplácese hacia arriba o hacia abajo por la lista de contactos.
- Use el índice que se encuentra a la izquierda de la lista de contactos para desplazarse rápidamente, arrastrando un dedo sobre él.
- Toque el campo de búsqueda en la parte superior de la lista de contactos e introduzca criterios de búsqueda.

Después de seleccionar un contacto, realice una de las siguientes opciones:

- ★ : Permite añadir a los contactos favoritos.
- ✉ : Permite redactar un mensaje de correo electrónico.

Mostrar contactos

Toque **Contactos**.

El dispositivo muestra todos los contactos guardados de forma predeterminada.

Toque  → **Ajustes** → **Contactos a mostrar**, y después seleccione una ubicación en la cual se guardarán los contactos.

Mover contactos

Toque **Contactos**.

Mover contactos a Google

Toque  → **Fusionar cuentas** → **Fusionar con Google**.

Los contactos que mueva a Google aparecerán con  en la lista de contactos.

Mover contactos a Samsung

Toque  → **Fusionar cuentas** → **Fusionar con Samsung**.

Los contactos que mueva a Samsung aparecerán con  en la lista de contactos.

Importar y exportar contactos

Toque **Contactos**.

Importar contactos

Toque  → **Ajustes** → **Importar/exportar**, y seleccione una opción de importación.

Exportar contactos

Toque  → **Ajustes** → **Importar/exportar**, y seleccione una opción de exportación.

Compartir contactos

Toque  → **Compartir tarjeta de visita** → **Contactos múltiples**, seleccione contactos, toque **Finalizado**, y después seleccione un método para compartir.

Contactos favoritos

Toque **Favoritos**.

Toque  para añadir contactos a la lista de favoritos.

Toque , y después realice una de las siguientes acciones:

- **Buscar:** Permite buscar contactos.
- **Eliminar de favoritos:** Permite eliminar contactos de la lista de favoritos.
- **Vista de lista / Vista de cuadrícula:** Permite ver los contactos en forma de cuadrícula o de lista.
- **Ayuda:** Permite acceder a información de ayuda sobre el uso de los contactos.

Grupos de contactos

Toque **Grupos**.

Crear un grupo

Toque **+**, defina los detalles del grupo, añada contactos, y después toque **Guardar**.

Añadir contactos a un grupo

Seleccione un grupo, y después toque **+** → **Añadir miembro**. Seleccione los contactos que desee añadir, y después toque **Finalizado**.

Administrar grupos

Toque **+**, y después realice una de las siguientes acciones:

- **Buscar:** Permite buscar contactos.
- **Eliminar grupos:** Seleccione grupos que usted haya añadido, y después toque **Finalizado**. No es posible eliminar los grupos predeterminados.
- **Editar:** Permite cambiar los ajustes del grupo.
- **Añadir miembro:** Permite añadir miembros al grupo.
- **Eliminar miembro:** Permite eliminar miembros del grupo.
- **Enviar correo electrónico:** Permite enviar un mensaje de correo electrónico a los miembros de un grupo.
- **Cambiar orden:** Mantenga pulsado **⋮** junto al nombre del grupo, arrástrelo hacia arriba o abajo hasta otra ubicación, y después toque **Finalizado**.
- **Ayuda:** Permite acceder a información de ayuda sobre el uso de los contactos.

Enviar un correo electrónico a los miembros de un grupo

Seleccione un grupo, toque **+** → **Enviar correo electrónico**, seleccione miembros, y después toque **Finalizado**.

Tarjeta de negocios

Toque **Contactos**.

Cree una tarjeta de negocios y envíela a otras personas.

Toque **Configurar perfil**, introduzca detalles, como un número de teléfono, una dirección de correo electrónico y una dirección postal, y después toque **Guardar**. Si ha guardado datos del usuario al configurar el dispositivo, seleccione la tarjeta comercial en, y después toque  para editarla.

Toque  → **Compartir tarjeta de visita** → **Contacto seleccionado**, y después seleccione un método para compartir.

Correo electrónico

Use esta aplicación para enviar o ver mensajes de correo electrónico.

Toque **Correo electrónico** en la pantalla de aplicaciones.



Configurar cuentas de correo electrónico

Cuando abra el **Correo electrónico** por primera vez, configure una cuenta.

Introduzca su dirección de correo electrónico y su contraseña. Toque  para una cuenta de correo electrónico privado, como Google Mail, o toque **Config manual** para una cuenta corporativa. Después, siga las instrucciones de la pantalla para completar la configuración.

Para configurar otra cuenta de correo electrónico, toque  → **Ajustes** → **Añadir cuenta**.



Enviar mensajes

Toque la cuenta de correo electrónico que desee usar, y después toque  en la parte superior de la pantalla. Introduzca destinatarios, asunto y mensaje, y después toque .

Toque  para añadir un destinatario de la lista de contactos.

Toque **+Yo** para añadirse a usted mismo como destinatario.

Toque  para adjuntar imágenes, vídeos, contactos, eventos y otros datos.

Toque  →  para insertar imágenes, eventos, contactos, información sobre la ubicación y otros datos en el mensaje.

Enviar mensajes programados

Mientras redacta un mensaje, toque  → **Planificar envío**. Seleccione **Planificar envío**, defina una fecha y una hora, y después toque **Finalizar**. El dispositivo enviará el mensaje en la fecha y hora especificadas.



- Si el dispositivo está apagado a la hora especificada, si no está conectado a la red, o si la red es inestable, el mensaje no se enviará.
- Esta función se basa en la fecha y hora programadas en el dispositivo. Si cambia de zona horaria y la red no actualiza los datos, la fecha y la hora podrían ser incorrectas.

Leer mensajes

Seleccione una cuenta de correo electrónico que desee usar, y se recuperarán los mensajes nuevos. Para recuperar los mensajes nuevos manualmente, toque .

Toque un mensaje para leerlo.

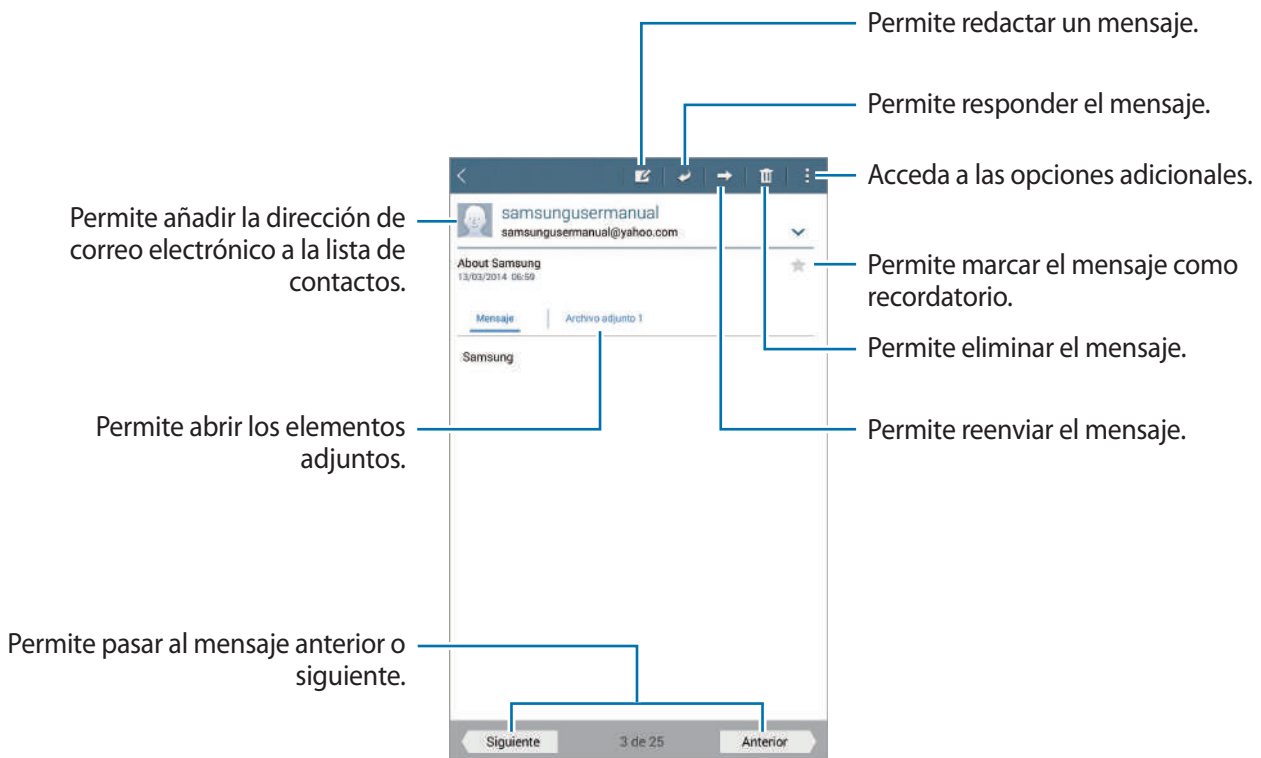

Toque la pestaña de adjuntos para abrir los elementos adjuntos, y después toque **Guardar** para guardarlos.

Google Mail

Use esta aplicación para acceder rápida y directamente al servicio de Google Mail.

Toque **Google Mail** en la pantalla de aplicaciones.



- Es posible que esta aplicación no esté disponible según su región o su proveedor de servicios.
- Es posible que esta aplicación tenga otro nombre según la región o el proveedor de servicios.

Enviar mensajes

En cualquier casilla de correo, toque , introduzca destinatarios, un asunto y un mensaje, y después toque **ENVIAR**.

Toque  → **Guardar borrador** para guardar el mensaje y enviarlo en otro momento.

Toque  → **Adjuntar archivo** para adjuntar archivos multimedia.

Toque  → **Descartar** para volver a empezar.

Toque  → **Ajustes** para cambiar los ajustes de Google Mail.

Toque  → **Danos tu opinión** para comunicar sus opiniones para el desarrollo de aplicaciones.

Toque  → **Ayuda** para acceder a la información de ayuda de Google Mail.

Leer mensajes



Etiquetas

Google Mail no usa carpetas, sino etiquetas. Al iniciar Google Mail, se muestran los mensajes con la etiqueta Buzón de entrada.

Toque ☰ para ver los mensajes de otras etiquetas.

Para añadir una etiqueta a un mensaje, seleccione el mensaje, toque ☰ → **Cambiar etiquetas**, y después seleccione la etiqueta que desee asignarle.

Hangouts

Use esta aplicación para conversar con otras personas.

Toque **Hangouts** en la pantalla de aplicaciones.



Es posible que esta aplicación no esté disponible según su región o su proveedor de servicios.

Seleccione un amigo en la lista de amigos o introduzca datos para buscar y seleccione un amigo en los resultados para comenzar la conversación.

Google+

Use esta aplicación para mantenerse conectado con otras personas a través del servicio de red social de Google.

Toque **Google+** en la pantalla de aplicaciones.



Es posible que esta aplicación no esté disponible según su región o su proveedor de servicios.

Toque **Todo** para cambiar de categoría, y después desplácese hacia arriba o hacia abajo para ver las publicaciones de su círculo de amigos.

Fotos

Use esta aplicación para ver y compartir imágenes o vídeos a través del servicio de red social de Google.

Toque **Fotos** en la pantalla de aplicaciones.





Es posible que esta aplicación no esté disponible según su región o su proveedor de servicios.

Seleccione una de las siguientes categorías:

- **CÁMARA:** Permite ver todas las imágenes o vídeos capturados o descargados en el dispositivo.
- **DESTACADAS:** Permite ver imágenes o vídeos agrupados por fecha o álbum. Toque  para ver todas las imágenes o vídeos del grupo.

Después, seleccione una imagen o un vídeo.

Mientras lo ve, use uno de las siguientes iconos:

- : Permite modificar la imagen.
- : Permite compartir la imagen o el vídeo con otras personas.
- : Permite eliminar la imagen o el vídeo.

Redes e Internet

Internet

Use esta aplicación para navegar por Internet.

Toque **Internet** en la pantalla de aplicaciones.

Ver páginas Web

Toque el campo de dirección, introduzca la dirección Web, y después toque **Ir**.

Toque  para acceder a las opciones adicionales mientras ve una página Web.



Para cambiar el motor de búsqueda, toque el campo de dirección, y después toque el icono del motor de búsqueda junto a la dirección Web.

Abrir una página nueva

Toque  → **Pestaña nueva**.

Para ir a otra página Web, desplácese hacia la izquierda o derecha en el campo del título, y toque el título para seleccionarlo.

Navegar por la Web con la voz

Toque el campo de dirección, toque  → , diga una palabra clave, y después seleccione una de las palabras clave sugeridas.





Es posible que esta función no esté disponible según su región o su proveedor de servicios.

Favoritos

Para marcar la página Web actual como favorita, toque  → .

Para abrir una página Web favorita, toque , y después seleccione una.

Historial

Toque  → **Favoritos** → **Historial** para abrir una página Web en la lista de páginas Web que visitó recientemente. Para borrar el historial, toque .

Páginas guardadas

Para ver las páginas Web guardadas, toque  → **Favoritos** → **Pág guardad.**

Enlaces

Mantenga pulsado un enlace en la página Web para abrirlo en una página nueva, guardarlo o copiarlo.

Para ver enlaces guardados, en la pantalla de Aplicaciones, toque **Mis Archivos** → **Almacenam de dispositivo** → **Download**.

Compartir páginas Web

Para compartir la dirección de una página Web con otras personas, toque  → **Compartir**.

Para compartir una parte de una página Web, mantenga pulsado el texto que desee, y después toque **Compartir**.

Chrome

Use esta aplicación para buscar información y navegar por páginas Web.

Toque **Chrome** en la pantalla de aplicaciones.



Es posible que esta aplicación no esté disponible según su región o su proveedor de servicios.

Ver páginas Web

Toque el campo de dirección, y después introduzca una dirección Web o un criterio de búsqueda.

Abrir una página nueva

Toque  → **Nueva pestaña**.

Para ir a otra página Web, desplácese hacia la izquierda o derecha en el campo del título, y toque el título para seleccionarlo.

Favoritos

Para marcar la página Web actual como favorita, toque ☆ → **Guardar**.

Para abrir una página Web favorita, toque ☰ → **Marcadores**, y después seleccione una.

Navegar por la Web con la voz

Toque 🗣️, diga una palabra clave, y después seleccione una de las palabras clave sugeridas.

Sincronizar con otros dispositivos

Sincronice las pestañas abiertas y los favoritos para usarlos con Chrome en otro dispositivo al iniciar sesión en la misma cuenta de Google.

Para ver las pestañas abiertas en otros dispositivos, toque ☰ → **Otros dispositivos**. Seleccione una página Web para abrirla.

Para ver los favoritos, toque **MARCADORES**.

Bluetooth

La función Bluetooth crea una conexión inalámbrica directa entre dos dispositivos a lo largo de distancias cortas. Use la función Bluetooth para intercambiar datos o archivos multimedia con otros dispositivos.



- Samsung no es responsable por la pérdida, la interceptación o el uso incorrecto de los datos enviados o recibidos mediante de la función Bluetooth.
- Asegúrese siempre de compartir y recibir datos con dispositivos fiables que cuenten con la seguridad adecuada. Si hay obstáculos entre los dispositivos, es posible que se reduzca la distancia operativa.
- Es posible que algunos dispositivos, en especial aquellos que no están probados o autorizados por Bluetooth SIG, sean incompatibles con el dispositivo.
- No utilice la función Bluetooth con fines ilegales (por ejemplo, piratear copias de archivos o grabar comunicaciones de forma ilegal con fines comerciales).

Samsung no se hace responsable por la repercusión del uso ilegal de la función Bluetooth.

Para activar la función Bluetooth, en la pantalla de aplicaciones, toque **Ajustes** → **Conexiones** → **Bluetooth**, y después arrastre el interruptor **Bluetooth** hacia la derecha.

Vincular con otros dispositivos Bluetooth

En la pantalla de aplicaciones, toque **Ajustes** → **Conexiones** → **Bluetooth** → **Buscar**, y aparecerán los dispositivos detectados. Seleccione el dispositivo con el cual desea vincularse, y después acepte la contraseña generada automáticamente en ambos dispositivos para confirmar.

Enviar y recibir datos

Muchas aplicaciones admiten la transferencia de datos mediante Bluetooth. Una de ellas es la **Galería**. Abra la **Galería**, seleccione una imagen, toque  → **Bluetooth**, y después seleccione uno de los dispositivos Bluetooth. A continuación, acepte la solicitud de autorización para la conexión Bluetooth en el otro dispositivo a fin de recibir la imagen.

Cuando otro dispositivo le envíe datos, acepte la solicitud de autorización Bluetooth del otro dispositivo. Los archivos recibidos se guardarán en la carpeta **Download**. Si recibe un contacto, este se guardará en la lista de contactos automáticamente.

Screen Mirroring

Use esta función para conectar el dispositivo a una pantalla grande con un dongle de AllShare Cast o HomeSync y después comparta sus contenidos. También podrá usar esta función junto con otros dispositivos que admitan la función Wi-Fi Miracast.



- Es posible que esta función no esté disponible según su región o su proveedor de servicios.
- Los dispositivos habilitados para Miracast que no admitan la protección de contenidos digitales de alto ancho de banda (HDCP 2,0) podrían no ser compatibles con esta función.
- Algunos archivos podrían almacenarse en el búfer durante la reproducción, según la conexión de red.
- Para ahorrar energía, desactive esta función cuando no esté en uso.
- Si especifica una frecuencia de Wi-Fi, es posible que no se pueda descubrir los dongle de AllShare Cast o HomeSync ni conectarse a ellos.
- Si reproduce vídeos o juega juegos en un TV, seleccione el modo apropiado del TV a fin de aprovechar al máximo la experiencia de AllShare Cast.

En la pantalla de aplicaciones, toque **Ajustes** → **Conexiones** → **Screen Mirroring**, y después arrastre el interruptor **Screen Mirroring** hacia la derecha. Seleccione un dispositivo, abra o reproduzca un archivo, y después controle la pantalla con las teclas del dispositivo. Para conectarse con un dispositivo usando un PIN, mantenga pulsado el nombre del dispositivo para introducir el PIN.

Recursos multimedia

Música

Use esta aplicación para escuchar música.

Toque **Música** en la pantalla de aplicaciones.



- Es posible que no se admitan algunos formatos de archivo en función del software instalado en el dispositivo.
- Algunos archivos podrían no reproducirse correctamente según el método de cifrado utilizado.

Reproducir música

Seleccione una categoría de música, y después seleccione una canción para reproducirla.

Toque la imagen del álbum en la parte inferior de la pantalla para abrir la pantalla del reproductor de música.



Para escuchar canciones en niveles de volumen iguales, toque  → **Ajustes** → **Reprod** → **Smart volume**.



Al activar **Smart volume**, el volumen podrá ser superior al nivel de volumen del dispositivo. Tenga cuidado para evitar la exposición a sonidos de alto volumen durante mucho tiempo a fin de evitar sufrir daños en el oído.



Smart volume podría no activarse en ciertos archivos.

Para definir un sonido personalizado al escuchar canciones con un auricular, toque  → **Ajustes** → **Reprod** → **Adapt Sound** → **Activar**. Al aumentar el volumen al nivel 13 o superior, la opción de sonido adaptado no se aplicará a la reproducción de música. Si baja el volumen al nivel 12 o inferior, la opción se aplicará nuevamente.

Definir una canción como la melodía de llamada

Para utilizar la canción que se está reproduciendo actualmente como un tono de alarma, toque  → **Definir como tono de alarma** → **Desde el principio** o **Recomendaciones automáticas** → **Finalizado**.

Crear listas de reproducción

Realice su propia selección de canciones.

Toque **Listas**, y después toque  → **Crear lista de reproducción**. Introduzca un título y toque **Aceptar**. Toque **Añada pistas**, seleccione las canciones que desee incluir, y después toque **Fin**.

Para añadir la canción que se está reproduciendo actualmente a una lista de reproducción, toque  → **Añad a lista rep.**

Reproducir música según su estado de ánimo

Reproduzca música según su estado de ánimo. El dispositivo creará automáticamente la lista de reproducción.

Toque  → **Music square**, y seleccione una celda según su estado de ánimo. O seleccione varias celdas arrastrando el dedo.

Cámara

Use esta aplicación para tomar fotos o grabar vídeos.

Use **Galería** para ver fotos y vídeos capturados con la cámara del dispositivo. (pág. 61)

Toque **Cámara** en la pantalla de aplicaciones.



- La cámara se apagará automáticamente cuando no esté en uso.
- Asegúrese de que la lente esté limpia. De lo contrario, el dispositivo podría no funcionar correctamente en algunos modos que requieran resoluciones altas.

Normas para el uso de la cámara

- No tome fotos ni grabe vídeos de otras personas sin su permiso.
- No tome fotos ni grabe vídeos en lugares en los que exista una prohibición legal.
- No tome fotos ni grabe vídeos en lugares en los que pudiese invadir la privacidad de otras personas.

Tomar fotos

Tomar una foto

Toque  para tomar una foto.

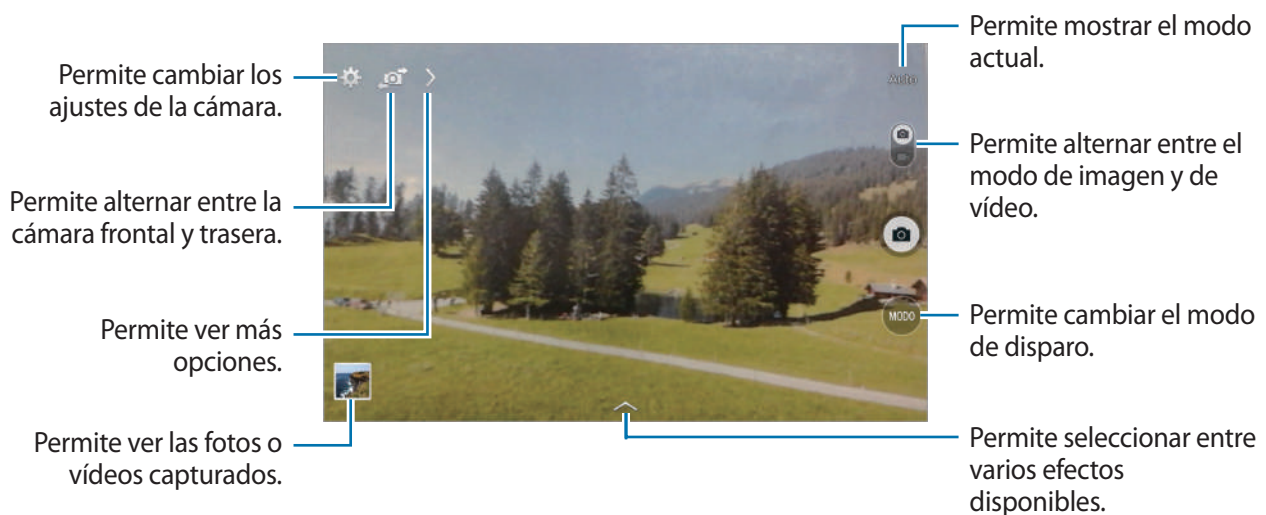

Modo de disparo

Podrá acceder a varios efectos fotográficos.

Toque **MODO**, y después desplácese hacia arriba o abajo en el lado derecho de la pantalla.

- **Auto:** Use esta función para permitir que la cámara evalúe el entorno y determine el modo ideal para la foto.
- **Beauty face:** Permite tomar una foto con rostros iluminados para lograr imágenes más suaves.
- **Sound & shot:** Use esta función para tomar una foto con sonido.

Toque  para tomar una foto. El dispositivo grabará algunos segundos de audio después de tomar una foto.





Mientras toma fotos en este modo, el micrófono interno grabará el sonido.

- **Panorámica:** Permite tomar una foto compuesta por varias fotos juntas. Para obtener la mejor imagen, siga estas sugerencias.
 - Mueva la cámara lentamente en una dirección.
 - Mantenga el visor de la cámara dentro del marco de la guía.
 - Evite tomar fotos de un sujeto frente a fondos irreconocibles, como cielos vacíos o paredes lisas.
- **Deportes:** Use este ajuste para objetivos en movimiento.
- **Noche:** Use este ajuste para las imágenes capturadas en condiciones más oscuras.

Fotos panorámicas

Una foto panorámica es una imagen amplia de un paisaje que consiste de varias fotos.

Toque **MODO** → **Panorámica**.

Toque  y mueva la cámara en una dirección. Cuando se alineen dos marcos panorámicos, la cámara tomará otra foto automáticamente en una secuencia panorámica. Para dejar de tomar fotos, toque .

Si el visor se encuentra fuera de la dirección, el dispositivo dejará de capturar.



Aplicar efectos de filtro

Use los efectos de filtro para tomar fotos o vídeos únicos.

Toque  y seleccione un efecto de filtro. Las opciones disponibles varían según el modo.

Grabar vídeos

Grabar un vídeo

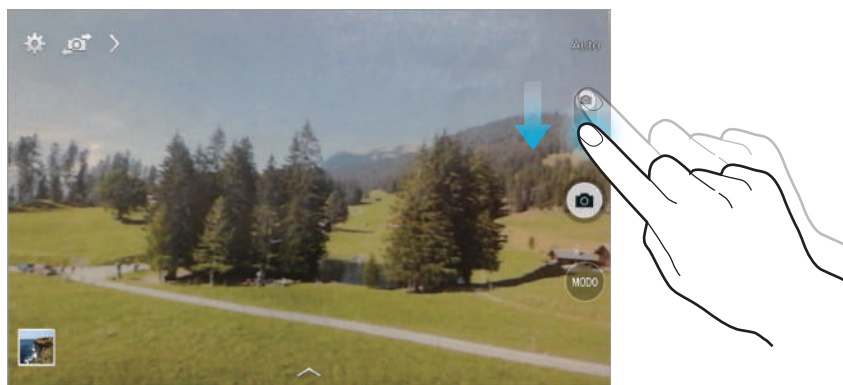

Deslice el interruptor imagen-vídeo hacia el icono de vídeo, y después toque  para grabar un vídeo. Para pausar la grabación, toque . Para detener la grabación, toque .

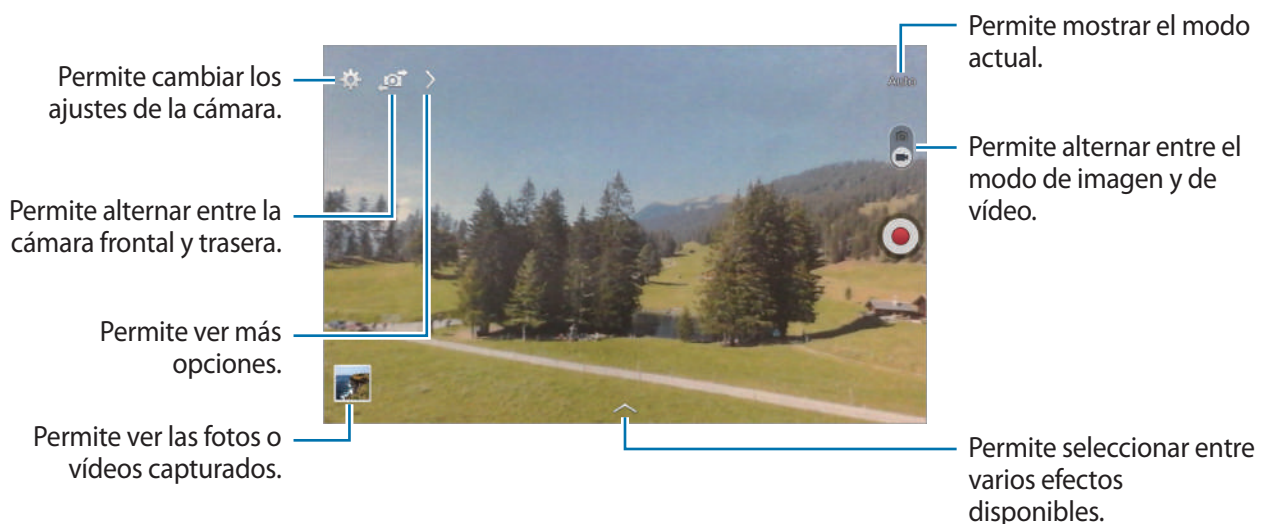

- El enfoque manual no está disponible en el modo de vídeo.
- La función de zoom podría no estar disponible cuando graba con la resolución más alta.

Modo de grabación



Toque  →  para cambiar el modo de grabación.

- **Normal:** Use este modo para obtener una calidad normal.
- **Límite para correo electrónico:** Use este modo para reducir la calidad de grabación para enviar vídeos por correo electrónico.

Aumentar y reducir el zoom

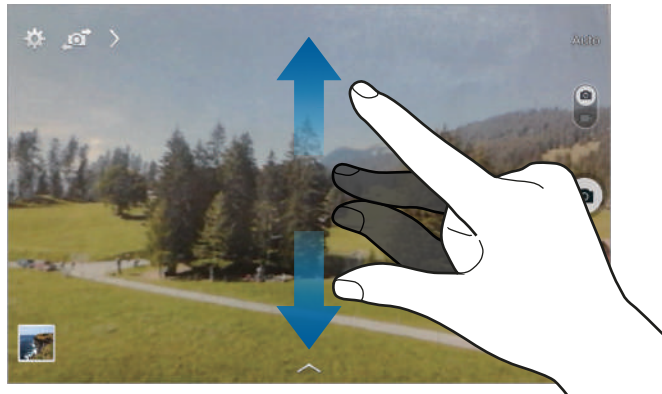

Use uno de los siguientes métodos:

- Pulse el botón Volumen para alejar o acercar.
- Separe dos dedos en la pantalla para aumentar el zoom, y júntelos para reducirlo.



El efecto de zoom está disponible al usar la función de zoom mientras graba un vídeo.



Compartir disparo

Toque  → , y después seleccione una de las siguientes opciones:

- **Compartir disparo:** Permite enviar una foto directamente a otro dispositivo mediante Wi-Fi Direct.
- **Compartir foto de amigo:** Permite definir el dispositivo para que reconozca el rostro de una persona etiquetada en una foto y se la envíe a la persona correspondiente.
- **Visor remoto:** Permite configurar un dispositivo para controlar la cámara de manera remota.

Controlar la cámara de manera remota

Configure un dispositivo como un visor para controlar la cámara de manera remota.

Toque  →  → **Visor remoto**, y después conecte el dispositivo y la cámara con Wi-Fi Direct. Toque  para tomar una foto de manera remota usando el dispositivo como un visor.

Configurar los ajustes de la cámara

Toque  para configurar los ajustes de la cámara. Algunas de las siguientes opciones pueden no estar disponibles en los modos de cámara y videocámara. Las opciones disponibles varían según el modo utilizado.

- **Tamaño de foto / Tamaño de vídeo:** Permite seleccionar una resolución. Use una mayor resolución para obtener una calidad más alta. Sin embargo, esto ocupará más espacio en la memoria.
- **Medición:** Permite seleccionar un método de medición. Esto determina cómo se calculan los valores de iluminación. **Centrocompensado** mide la luz de fondo en el centro de la escena. **Punto** mide el valor de luz en un sitio específico. **Matriz** equilibra toda la escena.
- **Etiqueta de ubicación:** Permite adjuntar una etiqueta de ubicación GPS a la foto.



- Para mejorar las señales de GPS, evite disparar en ubicaciones en las que la señal se puede obstruir, como entre edificios, en áreas bajas o en condiciones meteorológicas adversas.
- Su ubicación podría aparecer en las fotografías cuando las cargue a Internet. Para evitar esto, desactive el ajuste de etiqueta GPS.
- **Revisar:** Permite configurar el dispositivo para mostrar las fotos o los vídeos después de capturarlos.
- **Tecla de volumen:** Permite configurar el dispositivo para usar el botón Volumen para controlar el disparador o el zoom.
- **Temporizador:** Use este ajuste para los disparos de tiempo retrasado.
- **Balance de blancos:** Seleccione un balance de blancos apropiado de modo que las imágenes tengan un rango de color similar al de la realidad. Los ajustes están diseñados para situaciones de iluminación específicas. Estos ajustes son similares al rango de calor para la exposición del balance de blancos en cámaras profesionales.
- **Brillo:** Permite cambiar el brillo.

- **Instrucciones:** Permite mostrar guías en el visor para ayudar a crear la composición al seleccionar objetivos.
- **Nombre de archivo contextual:** Permite configurar la cámara para que muestre etiquetas contextuales. Active esta opción para usar Tag Buddy en **Galería**.
- **Guardar como volteado:** Permite invertir la imagen para crear una imagen opuesta a la escena original.
- **Almacenamiento:** Permite seleccionar la ubicación de la memoria para almacenar.
- **Restablecer:** Permite restablecer los ajustes de la cámara.
- **Ayuda:** Permite acceder a información de ayuda para usar la cámara.

Accesos directos

Reorganice los accesos directos para acceder fácilmente a las opciones de la cámara.

Toque  y mantenga pulsado el icono de un acceso directo.

Mantenga pulsada una opción y arrástrela hasta la ranura que se encuentra en la parte superior de la pantalla.

Galería

Use esta aplicación para ver imágenes y vídeos.

Toque **Galería** en la pantalla de aplicaciones.



- Es posible que no se admitan algunos formatos de archivo en función del software instalado en el dispositivo.
- Algunos archivos podrían no reproducirse correctamente según el método de cifrado utilizado.

Ver imágenes

Al abrir la **Galería** aparecerán las carpetas disponibles. Cuando otra aplicación, como **Correo electrónico**, guarde una imagen, se creará una carpeta **Download** automáticamente para guardar la imagen. De igual modo, si captura una imagen de la pantalla, se creará la carpeta **Screenshots** automáticamente. Seleccione una carpeta para abrirla.

En una carpeta, las imágenes aparecen ordenadas según la fecha de creación. Seleccione una imagen para verla en la pantalla completa.



Desplácese hacia la izquierda o hacia la derecha para ver la imagen anterior o siguiente.

Aumentar y reducir el zoom

Use uno de los siguientes métodos para aumentar el zoom en una imagen:

- Toque dos veces cualquier parte de la pantalla para aumentar el zoom.
- Separe dos dedos en cualquier parte para aumentar el zoom. Junte los dedos o toque la pantalla dos veces para reducir el zoom.

Reproducir vídeos

Los archivos de vídeo muestran el icono  en la vista previa. Seleccione un vídeo para verlo y toque .

Recortar segmentos de un vídeo

Seleccione un vídeo y toque . Mueva el corchete inicial hasta el punto de inicio que desee, mueva el corchete final hacia el punto de finalización que desee, y después guarde el vídeo.

Editar imágenes

Mientras ve una imagen, toque  y use las siguientes funciones:

- **Favorito:** Permite añadir la imagen a la lista de favoritos.
- **Presentación de diapositivas:** Permite iniciar una presentación de diapositivas con las imágenes en la carpeta actual.
- **Marco de foto:** Use esta función para añadir un marco y una nota a una imagen. La imagen editada se guardará en la carpeta **Photo frame**.
- **Photo Note:** Permite escribir una nota detrás de la imagen. Toque  para editar la nota.
- **Copiar en portapapeles:** Permite copiar texto en el portapapeles.

- **Imprimir:** Permite imprimir la imagen conectando el dispositivo a una impresora. Algunas impresoras podrían no ser compatibles con el dispositivo.
- **Renombrar:** Permite cambiar el nombre del archivo.
- **Compartir foto de amigo:** Permite enviar la imagen a una persona cuyo rostro esté etiquetado en la imagen.
- **Girar a la izquierda:** Permite girar hacia la izquierda.
- **Girar a la derecha:** Permite girar hacia la derecha.
- **Recortar:** Permite cambiar el tamaño del marco azul para recortar y guardar la imagen.
- **Definir como:** Permite definir la imagen como fondo de pantalla o imagen para un contacto.
- **Detalles:** Permite ver los detalles de la imagen.
- **Ajustes:** Permite cambiar los ajustes de la galería.

Imágenes favoritas

Mientras ve una imagen, toque  → **Favorito** para añadirla a la lista de favoritos.



Eliminar imágenes

Use uno de los siguientes métodos:

- En una carpeta, toque  → **Seleccionar elemento**, seleccione imágenes, y después toque .
- Mientras ve una imagen, toque .

Compartir imágenes

Use uno de los siguientes métodos:

- En una carpeta, toque  → **Seleccionar elemento**, seleccione imágenes, y después toque  para enviarlas a otras personas o compartirlas en las redes sociales.
- Mientras ve una imagen, toque  para enviarla a otras personas o compartirla mediante los servicios de redes sociales.

Definir una imagen como fondo de pantalla

Mientras ve una imagen, toque  → **Definir como** para definir la imagen como fondo de pantalla o asignarla a un contacto.

Etiquetar rostros

Mientras ve una imagen, toque  → **Ajustes** → **Etiquetas**, y después seleccione **Etiquetado de caras**. Aparecerá un marco de color amarillo alrededor del rostro reconocido. Toque el rostro, toque **Añadir nombre**, y después seleccione o añada un contacto.

Cuando aparezca la etiqueta del rostro en una imagen, toque la etiqueta y use las opciones disponibles, como enviar mensajes.



El reconocimiento de rostro podría fallar según el ángulo del rostro, el tamaño, el color de la piel, la expresión, las condiciones de luz o los accesorios que lleve puestos la persona.

Usar Tag Buddy

Toque  → **Ajustes** → **Etiquetas** → **Tag buddy**, y después arrastre el interruptor **Tag buddy** hacia la derecha para mostrar una etiqueta contextual (tiempo, ubicación, fecha y el nombre de la persona) al abrir una imagen.

Organizar las aplicaciones en carpetas

Cree una carpeta para organizar las imágenes o los vídeos almacenados en el dispositivo. Podrá copiar o mover los archivos de una carpeta a otra.

Para crear una nueva carpeta, toque . Introduzca un nombre para la carpeta, toque **Aceptar**, y hojee imágenes o vídeos. Mantenga pulsada cualquier imagen o vídeo seleccionados, arrástrelo hacia la nueva carpeta y toque **Finalizado**. Toque **Copiar** para copiar o **Mover** para mover.

Vídeo

Use esta aplicación para reproducir archivos de vídeo.

Toque **Vídeo** en la pantalla de aplicaciones.



- Es posible que no se admitan algunos formatos de archivo en función del software instalado en el dispositivo.
- Algunos archivos podrían no reproducirse correctamente según el método de cifrado utilizado.

Reproducir vídeos

Seleccione un vídeo para reproducir.

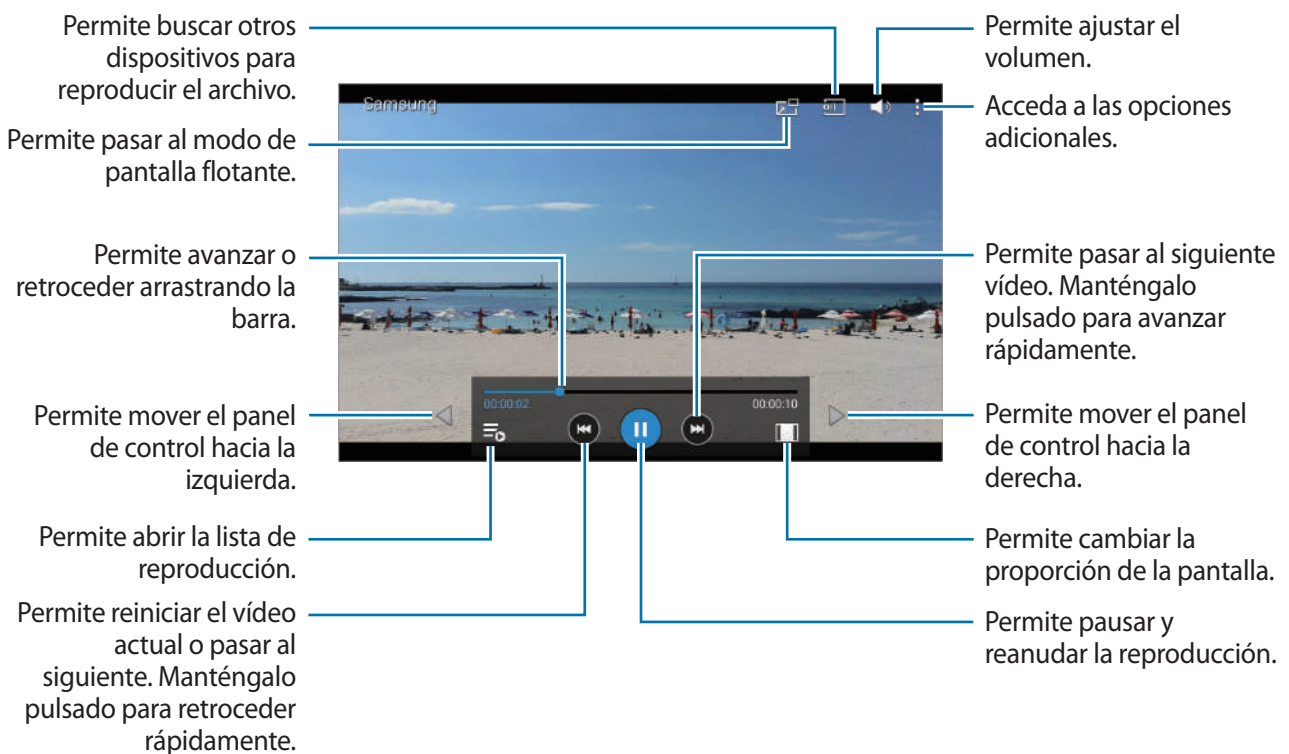

Eliminar vídeos

Toque **Eliminar**, seleccione vídeos, y después toque **Eliminar**.

Compartir vídeos

Toque  → **Compartir**, seleccione vídeos, toque **Fin.**, y después seleccione un método para compartirlos.

Usar Popup Video

Use esta función para usar otras aplicaciones sin cerrar el reproductor de vídeo. Mientras mira un vídeo, toque  para usar Popup video.

Separe dos dedos en la pantalla para ampliar el reproductor, o júntelos para reducirlo. Para mover el reproductor, arrástrelo hasta otro sitio.

YouTube

Use esta aplicación para ver vídeos en el sitio Web de YouTube.

Toque **YouTube** en la pantalla de aplicaciones.



Es posible que esta aplicación no esté disponible según su región o su proveedor de servicios.

Ver vídeos



Toque , y después introduzca una palabra clave. Seleccione uno de los resultados de la búsqueda para ver un vídeo.

Toque la pantalla, toque , y después gire el dispositivo hacia la orientación horizontal para mostrar la pantalla completa.

Compartir vídeos

Seleccione el vídeo que desea ver, toque , y después seleccione un método para compartirlo.

Cargar vídeos

Toque  → **Videos subidos** → , seleccione un vídeo, introduzca los datos del vídeo, y después toque **SUBIR**.

Tiendas de aplicaciones y contenidos multimedia

Play Store

Use esta aplicación para comprar y descargar aplicaciones y juegos que podrá ejecutar en el dispositivo.

Toque **Play Store** en la pantalla de aplicaciones.



Es posible que esta aplicación no esté disponible según su región o su proveedor de servicios.

Instalar aplicaciones

Busque aplicaciones por categoría, o toque  para buscar con una palabra clave.

Seleccione una aplicación para ver información. Para descargarla, toque **INSTALAR**. Si la aplicación tiene un coste, toque el precio y siga las instrucciones de la pantalla para completar el proceso de compra.



- Cuando haya una nueva versión disponible de cualquiera de las aplicaciones instalada, aparecerá un icono en la parte superior de la pantalla para avisarle acerca de la actualización. Abra el panel de notificaciones y toque el icono para actualizar la aplicación.
- Para instalar aplicaciones descargadas desde otras fuentes, en la pantalla de aplicaciones, toque **Ajustes** → **General** → **Seguridad** → **Fuentes desconocidas**.

Desinstalar aplicaciones

Desinstale las aplicaciones que compró en **Play Store**.

Toque  → **Mis aplicaciones**, seleccione una aplicación que desee eliminar en la lista de aplicaciones instaladas, y después toque **DESINSTALAR**.

Samsung Apps

Use esta aplicación para comprar y descargar aplicaciones específicas de Samsung. Para obtener más información, visite apps.samsung.com.

Toque **Samsung Apps** en la pantalla de aplicaciones.



Es posible que esta aplicación no esté disponible según su región o su proveedor de servicios.

Instalar aplicaciones

Busque aplicaciones por categoría. Toque **CATEGORÍA** para seleccionar una categoría.

Para buscar una aplicación, toque  en la parte superior de la pantalla, y después introduzca una palabra clave en el campo de búsqueda.

Seleccione una aplicación para ver información. Para descargarla, toque **Gratis**. Si la aplicación tiene un coste, toque el precio y siga las instrucciones de la pantalla para completar el proceso de compra.



Cuando haya una nueva versión disponible de cualquiera de las aplicaciones instalada, aparecerá un icono en la parte superior de la pantalla para avisarle acerca de la actualización. Abra el panel de notificaciones y toque el icono para actualizar la aplicación.

Play Books

Use esta aplicación para leer y descargar archivos de libro.

Toque **Play Books** en la pantalla de aplicaciones.



Es posible que esta aplicación no esté disponible según su región o su proveedor de servicios.

Play Movies

Use esta aplicación para ver, descargar y alquilar películas o series de televisión.

Toque **Play Movies** en la pantalla de aplicaciones.



Es posible que esta aplicación no esté disponible según su región o su proveedor de servicios.

Play Music

Use esta aplicación para escuchar música desde el dispositivo o transmitir música desde el servicio de la nube de Google.

Toque **Play Music** en la pantalla de aplicaciones.



Es posible que esta aplicación no esté disponible según su región o su proveedor de servicios.

Play Games

Use esta aplicación para descargar y jugar juegos.

Toque **Play Games** en la pantalla de aplicaciones.



Es posible que esta aplicación no esté disponible según su región o su proveedor de servicios.

Play Kiosco

Use esta aplicación para leer los últimos artículos de noticias.

Toque **Play Kiosco** en la pantalla de aplicaciones.



Es posible que esta aplicación no esté disponible según su región o su proveedor de servicios.

Utilidades

Notas

Use esta aplicación para registrar información importante que desee guardar y ver en otro momento. Toque **Notas** en la pantalla de aplicaciones.



Añadir y administrar categorías

Cree categorías para clasificar y administrar sus notas.

Para añadir una categoría nueva, toque  → **Añadir categoría**, introduzca el nombre de una categoría, y después toque **Aceptar**.



Para eliminar una categoría, toque  → **Editar categorías**, y después toque  junto a la categoría.

Para cambiar el nombre de una categoría, seleccione una categoría, toque  → **Cambiar nombre de categoría**, introduzca un nombre nuevo para la categoría, y después toque **Aceptar**.

Para cambiar el orden de las categorías, toque  → **Editar categorías**, y después toque  junto a una categoría y arrástrela hacia arriba o hacia abajo hasta otra posición.

Redactar notas

Toque  en la lista de notas e introduzca una nota. Mientras redacta una nota, use una de las siguientes opciones:

-  : Permite crear o definir una categoría.
-  : Permite insertar imágenes.
-  : Permite realizar una grabación de voz para insertarla.

Para guardar la nota, toque **Guardar**.



Para editar una nota, toque una nota, y después toque el contenido.

Examinar las notas

Examine las vistas en miniatura de las notas desplazándose hacia arriba o abajo.

Para buscar una nota, toque .

Para enviar una nota a otras personas, toque  → **Seleccionar**, seleccione una nota, y después toque .

Para imprimir notas conectando el dispositivo con una impresora, toque  → **Seleccionar**, seleccione notas, y luego toque . Algunas impresoras podrían no ser compatibles con el dispositivo.

Para eliminar notas, toque  → **Seleccionar**, seleccione notas, y después toque .

Ver una nota

Toque la vista en miniatura de una nota para abrirla.

Para eliminar la nota, toque .

Para enviar la nota a otras personas, toque .

Para imprimir la nota conectando el dispositivo a una impresora, toque . Algunas impresoras podrían no ser compatibles con el dispositivo.

Calendario

Use esta aplicación para administrar eventos y tareas.

Toque **Calendario** en la pantalla de aplicaciones.

Crear eventos o tareas

Toque , y después use uno de los siguientes métodos:

- **Evento:** Permite introducir un evento con un ajuste opcional de repetición.
- **Tarea:** Permite introducir una tarea con un ajuste opcional de prioridad.

Para añadir un evento o una tarea más rápidamente, toque una fecha para seleccionarla y después tóquela nuevamente.

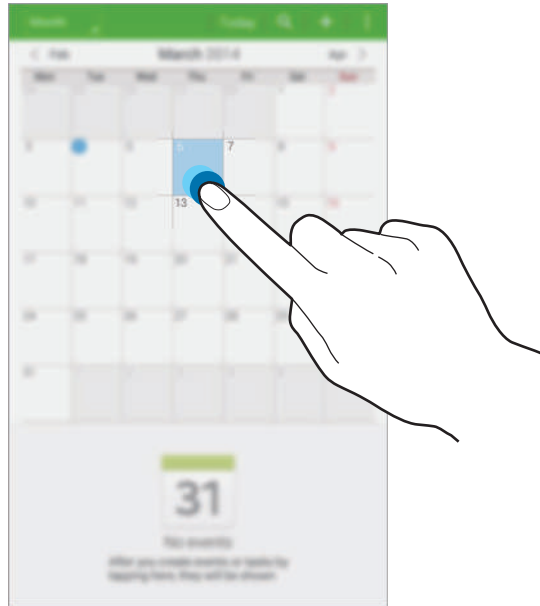

Introduzca un título y especifique el calendario que desea usar o sincronizar. Después toque **Editar detalles de evento** o **Editar detalles de tarea** para añadir más detalles, como por ejemplo la frecuencia con la que se repite el evento, cuándo posee una alerta avanzada o dónde tendrá lugar.

Invite a otras personas al evento enviando un correo electrónico. Introduzca la dirección de correo electrónico en el campo **Participantes**, o toque  para abrir la lista de contactos.

Adjunte un mapa con la ubicación del evento. Introduzca la ubicación en el campo **Ubicación**, toque  junto al campo, y después señale la ubicación precisa manteniéndola pulsada en el mapa.

Sincronizar con Google Calendar

En la pantalla de aplicaciones, toque **Ajustes** → **General** → **Cuentas** → **Google** bajo **MIS CUENTAS**, seleccione la cuenta de Google, y después seleccione **Sincronizar Calendario**.

Para sincronizar manualmente y actualizar, en la pantalla de aplicaciones, toque **Calendario** →  → **Sincronizar**.

Para mostrar los eventos o las tareas sincronizados, toque  → **Calendarios**, y después seleccione la cuenta de Google.

Cambiar el tipo de calendario

Toque la parte superior izquierda de la pantalla, y después seleccione uno entre diferentes tipos de calendario, incluyendo anual, mensual, semanal, y otros.

Buscar eventos o tareas

Toque , y luego, introduzca la palabra clave que desee buscar.

Para ver los eventos o las tareas del día, toque **Hoy** en la parte superior de la pantalla.

Eliminar eventos o tareas

Seleccione un evento o una tarea, y después toque  → **Eliminar**.

Compartir eventos o tareas

Seleccione un evento o una tareas, toque  → **Compartir**, y después seleccione un método para compartir.

Dropbox



Use esta aplicación para guardar y compartir archivos con otras personas a través del servicio de almacenamiento en la nube de Dropbox. Cuando guarde los archivos en Dropbox, el dispositivo se sincronizará automáticamente con el servidor Web y con cualquier otro ordenador que tenga Dropbox instalado.

Toque **Dropbox** en la pantalla de aplicaciones.





Es posible que esta aplicación no esté disponible según su región o su proveedor de servicios.

Inicie sesión en su cuenta de Dropbox. Si no tiene una cuenta de Dropbox, cree una.

Después de activar Dropbox, toque **Activar Subidas desde cámara** para cargar a Dropbox fotos y vídeos capturados con la cámara del dispositivo automáticamente. Para ver las fotos o vídeos cargados, toque . Para compartir o eliminar archivos, o para crear álbumes, toque  y seleccione archivos.

Para cargar archivos en Dropbox, toque  →  → **Subir aquí** → **Fotos o vídeos** u **Otros archivos**. Para abrir archivos en Dropbox, seleccione un archivo.

Mientras ve imágenes o vídeos, toque  para añadirlos a la lista de favoritos. Para abrir los archivos de la lista de favoritos, toque .

Para ver las notificaciones, toque .

Cloud

Use esta función para sincronizar archivos con su cuenta Samsung o Dropbox.

En la pantalla de aplicaciones, toque **Ajustes** → **General** → **Cloud**.



Es posible que esta función no esté disponible según su región o su proveedor de servicios.

Sincronizar con la Samsung account

Toque su Samsung account o **Ajustes de sincronización** para sincronizar archivos.

Sincronizar con Dropbox

Toque **Vincular cuenta de Dropbox**, y después introduzca la cuenta de Dropbox. Siga las instrucciones que aparecen en la pantalla para completar la configuración.

Después de iniciar sesión, toque **Permitir** y el dispositivo sincronizará archivos automáticamente con Dropbox siempre que realice algún cambio.

Drive

Use esta aplicación para crear y editar documentos y compartirlos con otras personas a través del almacenamiento de Google Drive. Cuando cree documentos o cargue archivos en Google Drive, el dispositivo se sincronizará automáticamente con el servidor Web y con cualquier otro ordenador que tenga Google Drive instalado. Acceda a sus archivos sin transferirlos o descargarlos.

Toque **Drive** en la pantalla de aplicaciones.



Es posible que esta aplicación no esté disponible según su región o su proveedor de servicios.

Hancom Viewer

Use esta aplicación para ver documentos en varios formatos, incluyendo hojas de cálculo y presentaciones.

Toque **Hancom Viewer** en la pantalla de aplicaciones.







Es posible que esta aplicación no esté disponible según su región o su proveedor de servicios.

Buscar documentos

Toque **Abrir** para buscar un documento.



Mientras busca un documento, use una de las siguientes opciones:

-  : Permite crear una carpeta.
-  : Permite recuperar nuevos documentos.
-  : Permite clasificar documentos y carpetas.
-  : Permite cambiar el modo de visualización.
-  : Permite seleccionar documentos o carpetas.

Para buscar documentos usados recientemente, toque **Documentos recientes**.

Leer documentos

Toque un documento en **Documentos recientes** o en una carpeta.

Toque  o , y después use una de las siguientes funciones:

Procesador de palabras

- **Buscar:** Permite buscar texto.
- **Zoom:** Permite cambiar el tamaño de visualización.
- **Información del documento:** Permite ver detalles del documento, como el título, la fecha y el autor.
- **Imprimir:** Permite imprimir el documento conectando el dispositivo a una impresora. Algunas impresoras podrían no ser compatibles con el dispositivo.
- **Enviar:** Permite enviar el documento a otras personas o compartirlo.
- **Ayuda:** Permite ver información acerca de Hancom Viewer.

Presentación

- **Buscar:** Permite buscar texto.
- **Zoom:** Permite cambiar el tamaño de visualización.
- **Información del documento:** Permite ver detalles del documento, como el título, la fecha y el autor.
- **Presentación:** Permite iniciar una presentación de diapositivas desde la primera página.
- **Desde diapositiva actual:** Permite iniciar una presentación de diapositivas desde la página actual.
- **Mostrar vista del moderador:** Permite mostrar las herramientas de presentación en el dispositivo al conectarlo con un monitor externo.
- **Imprimir:** Permite imprimir el documento conectando el dispositivo a una impresora. Algunas impresoras podrían no ser compatibles con el dispositivo.
- **Enviar:** Permite enviar el documento a otras personas o compartirlo.
- **Ayuda:** Permite ver información acerca de Hancom Viewer.

Hoja de cálculo

- **Buscar:** Permite buscar texto.
- **Zoom:** Permite cambiar el tamaño de visualización.
- **Información del documento:** Permite ver detalles del documento, como el título, la fecha y el autor.
- **Ordenar:** Permite ordenar las celdas según criterios específicos.
- **Mostrar fórmulas:** Permite ver las fórmulas dentro de las celdas en lugar de los resultados calculados.
- **Inmovilizar paneles:** Permite mantener la fila seleccionada en su lugar.
- **Líneas de división:** Permite mostrar u ocultar las líneas de división.
- **Mostrar todos los comentarios:** Permite mostrar u ocultar las notas del documento.
- **Área de impresión:** Permite seleccionar un área para imprimirla.
- **Imprimir:** Permite imprimir el documento conectando el dispositivo a una impresora. Algunas impresoras podrían no ser compatibles con el dispositivo.
- **Enviar:** Permite enviar el documento a otras personas o compartirlo.
- **Ayuda:** Permite ver información acerca de Hancom Viewer.

PDF

- **Buscar:** Permite buscar texto.
- **Enviar:** Permite enviar el documento a otras personas o compartirlo.
- **Propiedades:** Permite ver detalles del documento, como el título, la fecha y el autor.
- **Zoom:** Permite cambiar el tamaño de visualización.
- **Ocultar comentarios:** Permite mostrar u ocultar los comentarios del documento.
- **Desplaz. vert. página / Vista continua / Desplaz. horiz. página:** Permite cambiar el modo de visualización.
- **Vista lectura:** Permite ver solo el contenido del documento, sin los márgenes.
- **Ir a página:** Permite pasar a una página específica.
- **Marcadores:** Permite ver los favoritos en el documento.
- **Imprimir:** Permite imprimir el documento conectando el dispositivo a una impresora. Algunas impresoras podrían no ser compatibles con el dispositivo.

Alarma

Use esta aplicación para configurar alarmas para eventos importantes.

Toque **Alarma** en la pantalla de aplicaciones.

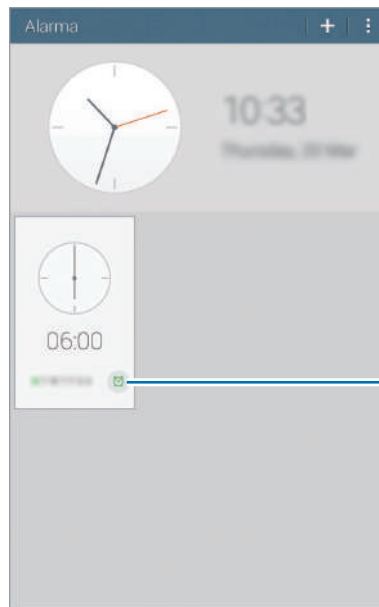



Permite activar o desactivar la alarma.

Configurar alarmas

Toque **+**, defina una hora para que se active la alarma, seleccione los días en los que desee repetir la alarma, y después toque **Guardar**.

- **Alarma de ubicación:** Permite establecer una ubicación. La alarma sólo se activará cuando se encuentre en esa ubicación.
- **Repetir:** Permite definir un intervalo y la cantidad de veces que desea repetir la alarma después de la hora predefinida.
- **Alarma inteligente:** Permite definir una hora de activación para la alarma antes de la hora predefinida.

Detener alarmas

Arrastre  fuera del círculo grande para detener una alarma. Arrastre  fuera del círculo grande para repetir la alarma después de un tiempo específico.

Eliminar alarmas

Toque  → **Eliminar**, seleccione alarmas, y después toque **Finalizado**.

Reloj mundial

Use esta aplicación para comprobar la hora muchas ciudades importantes del mundo.

Toque **Reloj mundial** en la pantalla de aplicaciones.

Crear relojes

Toque  e introduzca el nombre de una ciudad o seleccione una ciudad de la lista.

Para aplicar el horario de verano, toque  → **Seleccionar**, seleccione un reloj, y después toque .

Eliminar relojes

Toque  → **Seleccionar**, seleccione relojes, y después toque .

Calculadora

Use esta aplicación para realizar cálculos simples o complejos.

Toque **Calculadora** en la pantalla de aplicaciones.

Gire el dispositivo para obtener una vista horizontal, para mostrar la calculadora científica. Si la función **Rotar pantalla** está desactivada, toque  → **Calculadora científica**.

Para ver el historial de cálculos, toque  para ocultar el teclado.

Para borrar el historial, toque  → **Borrar historial**.

S Voice

Use esta aplicación para manejar el dispositivo mediante voz para usar varias funciones.

Toque **S Voice** en la pantalla de aplicaciones. También podrá pulsar dos veces el botón Inicio.



- Es posible que esta aplicación no esté disponible según su región o su proveedor de servicios.
- Algunos idiomas no admiten esta aplicación.

Los siguientes son algunos ejemplos de comandos de voz:

- Abrir música
- Iniciar calculadora
- Comprobar cronograma

Sugerencias para lograr un mejor reconocimiento de voz

- Hable con claridad.
- Hable en lugares silenciosos.
- No use palabras ofensivas o jergas.
- Evite hablar en dialectos.

El dispositivo podría no reconocer los comandos o realizar acciones no deseadas según el entorno o el modo en que hable.

Google

Use esta aplicación para navegar en Internet, así como también a lo largo de las aplicaciones del dispositivo y sus contenidos.

Toque **Google** en la pantalla de aplicaciones.



Es posible que esta aplicación no esté disponible según su región o su proveedor de servicios.

Navegar en el dispositivo

Toque el campo de búsqueda, y después introduzca una palabra clave. O toque , y después diga una palabra clave.

Alcance de la búsqueda

Para seleccionar las aplicaciones en las cuales desee buscar, toque  → **Ajustes** → **Búsqueda en tablet**, y después marque los elementos que desea buscar.

Google Now

Inicie la aplicación de búsqueda de Google para ver las tarjetas de Google Now, que muestran información sobre el tiempo, el estado del tránsito, su próxima reunión y otros datos que le resultarán útiles.

Inscríbase en Google Now al abrir la aplicación de búsqueda de Google por primera vez. Para cambiar los ajustes de Google Now, toque  → **Ajustes**, y después arrastre el interruptor **Google Now** hacia la izquierda o hacia la derecha.

Búsqueda por voz

Use esta aplicación para buscar páginas Web con la voz.

Toque **Búsqueda por voz** en la pantalla de aplicaciones.



Es posible que esta aplicación no esté disponible según su región o su proveedor de servicios.

Diga una palabra clave o una frase cuando aparezca **Habla ahora** en la pantalla.

Mis Archivos

Use esta aplicación para acceder a todo tipo de archivos almacenados en el dispositivo, incluyendo imágenes, vídeos, canciones y grabaciones.

Toque **Mis Archivos** en la pantalla de aplicaciones.

Ver archivos

Los archivos almacenados en el dispositivo estarán clasificados según ciertos criterios. En el panel izquierdo de la pantalla, seleccione una de las siguientes categorías:











- **Diario:** Permite ver archivos agrupados por fecha.
- **Carpetas favoritas:** Permite ver accesos directos a las carpetas.
- **Carpetas:** Permite ver archivos almacenados en la memoria interna o en una tarjeta de memoria, y accesos directos a servidores FTP.
- **Categorías:** Permite ver archivos ordenados por tipo.
- **Aplicaciones:** Permite ver archivos almacenados o creados en aplicaciones específicas.

Seleccione una categoría y, después, seleccione un archivo o una carpeta para abrirla.

Después de seleccionar una categoría, toque , y use una de las siguientes opciones:

- **Seleccionar:** Permite seleccionar archivos o carpetas.
- **Ordenar por:** Permite ordenar archivos o carpetas.
- **Añadir a carpetas favoritas:** Permite añadir un acceso directo a la carpeta en las **Carpetas favoritas**.
- **Añadir acceso directo a inicio:** Permite añadir un acceso directo a un archivo o una carpeta en la pantalla de inicio.
- **Añadir FTP:** Permite añadir un acceso directo a un servidor FTP en las **Carpetas**.
- **Buscar dispositivos cercanos:** Permite buscar dispositivos que tienen la función para compartir multimedia activada.
- **Opciones de pantalla:** Permite cambiar las opciones para mostrar los archivos.

Toque  → **Seleccionar**, seleccione un archivo o una carpeta, y después use una de las siguientes funciones:

- : Permite enviar archivos a otras personas o compartirlos.
- : Permite eliminar archivos o carpetas.
- : Permite mover los archivos o carpetas a otra carpeta.
- : Permite copiar los archivos o carpetas a otra carpeta.
-  → **Ir a la carpeta:** Permite pasar a la carpeta en la cual se encuentra el archivo seleccionado.
-  → **Cambiar nombre:** Permite cambiar el nombre de un archivo o una carpeta.
-  → **Añadir a Carpetas favoritas:** Permite añadir un acceso directo a la carpeta en las carpetas favoritas.
-  → **Añadir acceso directo a inicio:** Permite añadir un acceso directo a un archivo o una carpeta en la pantalla de inicio.
-  → **Comprimir:** Permite comprimir archivos o carpetas para crear un archivo zip.
-  → **Detalles:** Permite ver los detalles de un archivo o una carpeta.

Buscar un archivo

Toque , y después introduzca criterios de búsqueda.

Ver información de almacenamiento

Toque  para ver información sobre la memoria del dispositivo y la tarjeta de memoria.

Cambiar el modo de visualización

Toque  para cambiar el modo de visualización.

Crear carpetas

Toque , introduzca un nombre para la carpeta, y después toque **Aceptar**.

Añadir accesos directos a las carpetas

Añada un acceso directo a las carpetas que usa frecuentemente en las **Carpetas favoritas**. Seleccione una carpeta y toque  → **Añadir a Carpetas favoritas**.

Añadir accesos directos a servidores FTP en el dispositivo

Añada un acceso directo a un servidor FTP en las **Carpetas**. Toque  → **Añadir FTP**, introduzca detalles del servidor FTP, y después toque **Finalizado**.

Viajes e información local

Maps

Use esta aplicación para señalar la ubicación del dispositivo, buscar lugares u obtener direcciones.

Toque **Maps** en la pantalla de aplicaciones.



Es posible que esta aplicación no esté disponible según su región o su proveedor de servicios.

Buscar ubicaciones

Busque lugares introduciendo una dirección o una palabra clave. Cuando haya encontrado un lugar, selecciónelo para ver los detalles. Para obtener más información, consulte la sección de ayuda.

Obtener direcciones para llegar a un destino

Toque **Y** para definir lugares de origen y destino, y después seleccione un método de viaje. El dispositivo le mostrará las rutas que podrá tomar para llegar a destino.

Ajustes

Acerca de los ajustes

Use esta aplicación para configurar el dispositivo, definir opciones de las aplicaciones y añadir cuentas.

Toque **Ajustes** en la pantalla de aplicaciones.

Conexiones

Wi-Fi

Permite activar la función Wi-Fi para conectarse a una red Wi-Fi y acceder a Internet o a otros dispositivos de red.

Para usar las opciones, toque .

- **Avanzado:** Permite personalizar los ajustes Wi-Fi.
- **Botón WPS:** Permite conectarse a una red Wi-Fi protegida con un botón de WPS.
- **Introducir PIN WPS:** Permite conectarse a una red Wi-Fi protegida con un PIN de WPS.
- **Ayuda:** Permite acceder a información de ayuda sobre el uso de Wi-Fi.

Configurar la política de inactividad Wi-Fi

En la pantalla de Ajustes, toque **Conexiones** → **Wi-Fi** →  → **Avanzado** → **Mantener Wi-Fi durante reposo**.

Configurar las notificaciones de red

El dispositivo puede detectar redes Wi-Fi abiertas y mostrar un icono en la barra de estado para avisarle cuando estén disponibles.

En la pantalla de Ajustes, toque **Conexiones** → **Wi-Fi** →  → **Avanzado** y marque **Notificación de red** para activar esta función.

Wi-Fi Direct

La función Wi-Fi Direct conecta a dos dispositivos mediante una red Wi-Fi sin requerir un punto de acceso.

En la pantalla de Ajustes, toque **Conexiones** → **Wi-Fi** → **Wi-Fi Direct**.

Bluetooth

Active la función Bluetooth para intercambiar información a distancias cortas.

Para usar más opciones, toque .

- **Tiempo de espera de visibilidad:** Permite definir el tiempo durante el cual el dispositivo será visible.
- **Archivos recibidos:** Permite ver los archivos recibidos mediante la función Bluetooth.
- **Cambiar nombre:** Permite cambiar el nombre del dispositivo.
- **Ayuda:** Permite acceder a información de ayuda sobre el uso de Bluetooth.

Modo avión

Este ajuste desactiva todas las funciones inalámbricas en el dispositivo. Sólo puede usar los servicios sin red.

Uso de datos

Lleve la cuenta de la cantidad de datos utilizados.

- **Ciclo de uso de datos:** Permite introducir la fecha mensual de restablecimiento para controlar el uso de datos.

Para usar más opciones, toque .

- **Sincronización automática de datos:** Permite activar o desactivar la sincronización automática de aplicaciones. Podrá seleccionar la información que desea sincronizar para cada cuenta en **Ajustes** → **General** → **Cuentas**.
- **Mobile hotspots:** Permite seleccionar zonas Wi-Fi para evitar que las aplicaciones activas en segundo plano las usen.

Ubicación

Cambie los ajustes de los permisos de información de ubicación.

- **Modo:** Permite seleccionar un método para reunir datos de ubicación.
- **SOLICITUDES DE UBICACIÓN RECIENTE:** Permite ver las aplicaciones que solicitan sus datos de ubicación actuales y el uso de batería.
- **AJUSTES DE UBICACIÓN:** Permite ver los servicios de ubicación que usa el dispositivo.
- **Mis lugares:** Permite configurar perfiles que se usarán para ubicaciones específicas al usar las funciones GPS, Wi-Fi, o Bluetooth para buscar su ubicación actual.

Más redes

Personalice los ajustes para controlar la conexión con otros dispositivos o redes.

Imprimir

Configure los ajustes de los plug-ins de la impresora instalados en el dispositivo. Podrá buscar impresoras disponibles o añadir una manualmente para imprimir archivos mediante los servicios Wi-Fi o de la nube.

VPN

Configure y conéctese a redes privadas virtuales (VPN).

Ethernet

La opción de Ethernet estará disponible cuando haya un adaptador de Ethernet conectado al dispositivo. Utilice esta opción para activar la función de Ethernet y configurar los ajustes de red.

Dispositivos cercanos

- **NOMBRE DEL DISPOSITIVO:** Permite ver el nombre del dispositivo.
- **Contenidos compartidos:** Permite configurar el dispositivo para compartir contenidos con otros dispositivos.
- **Dispositivos permitidos:** Permite ver la lista de dispositivos que pueden acceder al suyo.
- **Dispositivos denegados:** Permite ver la lista de dispositivos que están bloqueados y no pueden acceder al suyo.
- **Descargar en:** Permite seleccionar una ubicación de memoria para guardar los archivos multimedia.
- **Descargar de otros disp:** Permite configurar el dispositivo para que acepte cargas desde otros dispositivos.

Screen Mirroring

Permite activar la función Screen mirroring con otras personas.

Dispositivo

Sonido

Cambie los ajustes de varios sonidos en el dispositivo.

- **Volumen:** Permite ajustar el nivel de volumen de la música y los vídeos, los sonidos del sistema y las notificaciones.
- **Notificaciones:** Permite seleccionar una melodía para eventos, como mensajes entrantes.
- **Sonidos táctiles:** Permite definir el dispositivo para que emita sonidos al seleccionar una aplicación u opción en la pantalla táctil.
- **Sonido de bloqueo de pantalla:** Permite definir el dispositivo para que emita sonidos cuando bloquea o desbloquea la pantalla táctil.
- **APLICACIONES SAMSUNG:** Permite cambiar los ajustes de notificación de cada aplicación.
- **Sonido al pulsar teclas:** Permite configurar el dispositivo para que suene al tocar una tecla.
- **Adapt Sound:** Permite personalizar el sonido para el oído que más usa al escuchar música.

Pantalla

Cambie los ajustes de la pantalla.

- **Brillo:** Permite definir el brillo de la pantalla.
- **Tiempo de espera de pantalla:** Permite definir el tiempo que deberá transcurrir antes de que se apague la retroiluminación de la pantalla.
- **Salvapantallas:** Permite configurar el dispositivo para que inicie un protector de pantalla cuando lo conecte a una base de escritorio o mientras se esté cargando.
- **Mostrar porcentaje batería:** Permite configurar el dispositivo para que muestre la batería restante.

Multi window

Permite activar la función multiwindow para ejecutar varias aplicaciones en la pantalla a la vez.

- **Abrir vista Multi window:** Permite configurar el dispositivo para que active la función multiwindow al abrir archivos de **Mis Archivos** o **Vídeo**.

Pantalla de bloqueo

Permite cambiar los ajustes de la pantalla bloqueada.

- **Bloqueo de pantalla:** Permite activar la función de bloqueo de pantalla. Las siguientes opciones pueden variar según la función de bloqueo de pantalla seleccionada.
- **Opciones del widget de reloj:** Permite configurar los ajustes del widget de reloj.
 - **Tamaño de reloj:** Permite cambiar el tamaño del reloj.
 - **Mostrar fecha:** Permite configurar el dispositivo para que muestre la fecha junto con el reloj.
- **Accesos directos:** Permite configurar el dispositivo para mostrar y editar los accesos directos a las aplicaciones en la pantalla bloqueada.



Es posible que esta función no esté disponible según su región o su proveedor de servicios.

- **Mensaje personal:** Permite editar el mensaje personal.
- **Información propietario:** Permite introducir su información, que aparece junto con el reloj.
- **Efecto de desbloqueo:** Permite seleccionar un efecto para mostrar al desbloquear la pantalla.
- **Texto de ayuda:** Permite configurar el dispositivo para que muestre el texto de ayuda en la pantalla bloqueada.

Fondos

Permite cambiar los ajustes del fondo de pantalla.

- **Pantalla de inicio:** Permite seleccionar una imagen de fondo para la pantalla de inicio.
- **Pantalla de bloqueo:** Permite seleccionar una imagen de fondo para la pantalla bloqueada.
- **Pantallas de inicio y de bloqueo:** Permite seleccionar una imagen de fondo para la pantalla de inicio y la pantalla bloqueada.

Fuente

Permite cambiar los ajustes de la fuente.

- **Tipo de fuente:** Permite cambiar el tipo de fuente del texto en pantalla.
- **Tamaño de fuente:** Permite cambiar el tamaño de la fuente.

Panel de notificaciones

Permite personalizar los elementos que aparecen en el panel de notificaciones.

- **Brillo y volumen:** Permite configurar el dispositivo para mostrar las barras de ajuste de brillo y volumen en el panel de notificaciones.
- **Aplicaciones recomendadas:** Permite configurar el dispositivo para que muestre una lista de aplicaciones recomendadas en el panel de notificaciones según sus acciones, como por ejemplo al conectar un auricular al dispositivo.
- **Def botones ajustes ráp:** Permite reorganizar los botones de ajustes rápidos que aparecerán en el panel de notificaciones.

Accesibilidad

Los servicios de accesibilidad son funciones especiales para aquellas personas con alguna discapacidad física. Acceda y modifique los siguientes ajustes para mejorar la accesibilidad del dispositivo.

- **Girar automáticamente la pantalla:** Permite definir la interfaz para que gire automáticamente al girar el dispositivo.
- **Tiempo de espera de pantalla:** Permite definir el tiempo que deberá transcurrir antes de que se apague la retroiluminación de la pantalla.
- **Pronunciar contraseñas:** Permite configurar el dispositivo para que lea las contraseñas que introduce con TalkBack.
- **Modo de un solo toque:** Configure este ajuste para controlar las notificaciones tocando el botón en lugar de arrastrarlo.
- **Mostrar acceso directo:** Permite añadir un acceso directo a **Accesibilidad** o **TalkBack** en el menú rápido, que aparecerá al mantener pulsado el botón Encendido.
- **Gestionar accesibilidad:** Permite exportar o importar los ajustes de accesibilidad para compartirlos con otros dispositivos.
 - **Importar/exportar:** Permite importar o exportar la configuración de accesibilidad actual como un archivo.
 - **Compartir:** Permite enviar el archivo de ajustes de accesibilidad a otras personas.
- **TalkBack:** Permite activar TalkBack, que proporciona respuestas de voz.
- **Tamaño de fuente:** Permite cambiar el tamaño de la fuente.
- **Gestos de ampliación:** Permite configurar el dispositivo para aumentar y reducir el zoom al realizar gestos con los dedos.
- **Colores negativos:** Permite invertir los colores de la pantalla para mejorar la visibilidad.

- **Ajuste de color:** Permite ajustar el esquema de colores para la pantalla si el dispositivo determina que usted es daltónico o tiene alguna dificultad para leer.
- **Recordar notificación:** Permite configurar el dispositivo para reconocer notificaciones perdidas y definir un intervalo para repetir la alerta.
- **Acceso directo de accesibilidad:** Permite configurar el dispositivo para que active TalkBack al mantener pulsado el botón Encendido, y después mantener pulsada la pantalla con dos dedos.
- **Opciones texto a voz:**
 - **MOTOR TTS PREFERIDO:** Permite seleccionar un motor de síntesis de voz. Para cambiar los ajustes de los motores de síntesis de voz, toque .
 - **Índice de velocidad:** Permite seleccionar la velocidad de la función de texto a voz.
 - **Escuchar un ejemplo:** Permite escuchar un ejemplo de texto leído en voz alta.
 - **Estado de idioma predet.:** Permite ver el estado del idioma predeterminado para la función de texto para pronunciar.
- **Balance de sonido:** Permite ajustar el balance de sonido al usar un auricular dual.
- **Audio mono:** Permite activar el sonido monofónico cuando escucha audio con un auricular.
- **Desactivar todos sonidos:** Permite silenciar todos los sonidos del dispositivo.
- **Subtítulos de Google (CC):** Permite configurar el dispositivo para que muestre subtítulos en los contenidos admitidos por Google y cambiar los ajustes de los subtítulos.
- **Subtítulos de Samsung (CC):** Permite configurar el dispositivo para que muestre subtítulos en los contenidos admitidos por Samsung y cambiar los ajustes de los subtítulos.
- **Menú del asistente:** Permite configurar el dispositivo para mostrar el icono de acceso directo al asistente, que lo ayudará a acceder a las funciones compatibles con los botones externos o a las funciones del panel de notificaciones. También podrá editar el menú del icono del acceso directo.
 - **Mano dominante:** Permite seleccionar la mano izquierda o derecha para utilizar el menú de asistencia de forma sencilla.
 - **Editar:** Permite personalizar los elementos que aparecen en el menú de asistencia.
- **Retraso de mantener pulsado:** Permite definir el tiempo de reconocimiento para mantener pulsada la pantalla.
- **Control de interacción:** Permite activar el modo del control de interacción para restringir la reacción del dispositivo ante entradas en una aplicación.

Modo de bloqueo

Seleccione las notificaciones que se bloquearán, y durante cuánto tiempo desea bloquearlas.

Controles

Idioma e introducción

Cambie los ajustes de entrada de texto. Algunas opciones podrían no estar disponible, según el idioma seleccionado.

Idioma

Permite seleccionar un idioma de la pantalla para todos los menús y las aplicaciones.

Predeterminado

Permite seleccionar un tipo de teclado predeterminado para la introducción de texto.

Teclado Samsung

Para cambiar los ajustes del teclado Samsung, toque .



Las opciones disponibles pueden variar según la región o el proveedor de servicios.

- **Seleccionar idiomas de entrada:** Permite seleccionar idiomas para la introducción de texto.
- **Texto predictivo:** Permite activar el modo de texto predictivo para predecir palabras según sus entradas y mostrar sugerencias de palabras. También podrá personalizar los ajustes de predicción de palabras.
- **Sustitución automática:** Permite definir el dispositivo para que corrija las palabras mal escritas o incompletas tocando la barra espaciadora o un signo de puntuación.
- **Uso de mayúsculas automático:** Permite definir el dispositivo para que use mayúsculas en el primer carácter después de un signo de puntuación, como un punto final, un signo de interrogación o exclamación.
- **Espaciado automático:** Permite definir el dispositivo para que inserte un espacio entre las palabras automáticamente.
- **Autopuntuar:** Permite definir el dispositivo para que inserte un punto final cuando pulse dos veces la barra espaciadora.
- **Ninguno:** Permite configurar el dispositivo para desactivar la función de desplazamiento por el teclado.
- **Introducción continua:** Permite configurar el dispositivo para introducir texto desplazándose por el teclado.
- **Control del cursor:** Permite activar la función de navegación inteligente por el teclado para mover el cursor desplazándose por el teclado.

- **Sonido:** Permite definir el dispositivo para que emita un sonido al tocar una tecla.
- **Vista previa caracteres:** Permite definir el dispositivo para que muestre una imagen grande de cada carácter a medida que los toca.
- **Ayuda:** Permite acceder a información de ayuda para utilizar el teclado Samsung.
- **Restablecer ajustes:** Permite restablecer los ajustes del teclado Samsung.

Dictado por voz de Google

Para cambiar los ajustes de entrada de voz, toque .

- **Elegir idiomas de introducción:** Permite seleccionar idiomas de entrada para la introducción de texto.
- **Bloquear palabras ofensivas:** Permite configurar el dispositivo para evitar que reconozca palabras ofensivas en las entradas de voz.
- **Reconocimiento de voz sin conexión:** Permite descargar e instalar los datos de idioma para realizar entradas de voz sin conexión.

Reconocimiento de voz

Seleccione un motor de reconocimiento de voz.



Esta función aparece al usar una aplicación de reconocimiento de movimiento.

Búsqueda de voz

Para el reconocimiento de voz de Samsung, use las siguientes opciones:

- **Idioma:** Permite seleccionar un idioma para el reconocimiento de voz.
- **Ocultar palabras ofensivas:** Permite ocultar las palabras ofensivas en los resultados de búsqueda por voz.
- **Acerca de:** Permite ver la información de la versión.
- **Abrir con tecla inicio:** Permite configurar el dispositivo para iniciar **S Voice** tocando dos veces el botón Inicio.
- **Voz Despertar:** Permite configurar el dispositivo para iniciar el reconocimiento de voz diciendo un comando de activación mientras usa **S Voice**.
- **Comprobar eventos perdidos:** Permite configurar el dispositivo para comprobar mensajes o eventos perdidos al iniciar **S Voice** pulsando el botón del auricular.

- **Dirección de casa:** Permite introducir su dirección local para usar información de ubicación con la función del comando de voz.
- **Iniciar sesión en Facebook:** Permite introducir los datos de su cuenta de Facebook para usar Facebook con **S Voice**.
- **Inicie sesión en Twitter:** Permite introducir los datos de su cuenta de Twitter para usar Twitter con **S Voice**.

Para el reconocimiento de voz de Google, use las siguientes opciones:

- **Idioma:** Permite seleccionar un idioma para el reconocimiento de voz.
- **Salida de voz:** Permite definir el dispositivo para que proporcione respuestas de voz para avisarle acerca de la acción actual.
- **Bloquear palabras ofensivas:** Permite ocultar las palabras ofensivas en los resultados de búsqueda por voz.
- **Detección de palabras:** Permite configurar el dispositivo para que inicie el reconocimiento de voz al pronunciar el comando de activación mientras usa la aplicación de búsqueda.



Las opciones disponibles pueden variar según la región o el proveedor de servicios.

- **Reconocimiento de voz sin conexión:** Permite descargar e instalar los datos de idioma para realizar entradas de voz sin conexión.
- **Auriculares Bluetooth:** Permite definir el dispositivo para permitir la búsqueda por voz con un auricular Bluetooth, cuando haya uno conectado al dispositivo.

Opciones texto a voz

- **MOTOR TTS PREFERIDO:** Permite seleccionar un motor de síntesis de voz. Para cambiar los ajustes de los motores de síntesis de voz, toque
- **Índice de velocidad:** Permite seleccionar la velocidad de la función de texto a voz.
- **Escuchar un ejemplo:** Permite escuchar un ejemplo de texto leído en voz alta.
- **Estado de idioma predet.:** Permite ver el estado del idioma predeterminado para la función de texto para pronunciar.

Velocidad del cursor

Permite ajustar la velocidad de cursor para el ratón o el panel táctil conectados al dispositivo.

Movimiento de palma

Active la función de movimientos de la palma de la mano para controlar el dispositivo pulsando la pantalla.

- **Captura de pantalla:** Permite configurar el dispositivo para que capture una imagen de la pantalla al desplazar la mano hacia la izquierda o derecha a lo largo de la pantalla.
- **Silencio/pausa:** Permite configurar el dispositivo para pausar la reproducción multimedia al tocar la pantalla con la palma de la mano.

Smart screen

- **Smart stay:** Permite configurar el dispositivo para evitar que se apague la retroiluminación de la pantalla mientras la mira.

General

Cuentas

Permite añadir cuentas de correo electrónico o redes sociales.

Cloud

Permite cambiar los ajustes para la sincronización de datos o archivos con su Samsung account o el servicio de almacenamiento en la nube de Dropbox.

Copia de seguridad y restablecimiento

Permite cambiar los ajustes para administrar los ajustes y los datos.

- **Hacer copia de seguridad:** Permite configurar el dispositivo para realizar una copia de seguridad de los ajustes y los datos de las aplicaciones en el servidor de Google.
- **Cuenta de copia de seguridad:** Permite configurar o editar la cuenta de copia de seguridad de Google.
- **Restauración automática:** Permite configurar el dispositivo para restaurar los ajustes y los datos de las aplicaciones cuando vuelve a instalarlas en el dispositivo.
- **Restablecer datos de fábrica:** Permite restablecer los ajustes predeterminados de fábrica y eliminar todos los datos.

Fecha y hora

Acceda a los siguientes ajustes y modifíquelos para controlar el modo en que el dispositivo muestra la fecha y la hora.



Si la batería permanece completamente descargada o fuera del dispositivo, la fecha y la hora se reiniciarán.

- **Definir fecha:** Permite definir la fecha de forma manual.
- **Definir hora:** Permite definir la hora de forma manual.
- **Seleccionar zona horaria:** Permite definir la zona horaria local.
- **Usar formato de 24 Horas:** Permite mostrar la hora en el formato de 24 horas.
- **Seleccionar formato de fecha:** Permite seleccionar un formato de fecha.

Accesorios

Cambie los ajustes de accesorios.

- **Sonido del dock:** Permite definir el dispositivo para que reproduzca un sonido al conectar o desconectar el dispositivo en una base de escritorio.
- **Modo salida de audio:** Permite configurar el dispositivo para usar el altavoz de la base cuando el dispositivo esté conectado a una base de escritorio.
- **Desbloqueo automático:** Permite configurar el dispositivo para que se desbloquee automáticamente al abrir la cubierta.

Administrador de aplicaciones

Vea y administre las aplicaciones del dispositivo.

Aplicaciones predetermin.

- **Inicio:** Permite seleccionar un modo de pantalla de inicio predeterminado.

Usuarios

Configure y administre perfiles de usuario con ajustes personalizados.

Batería

Vea la energía consumida por el dispositivo.

- **Mostrar porcentaje batería:** Permite configurar el dispositivo para que muestre la batería restante.

Ahorro de energía

Active el modo de ahorro de energía y cambie los ajustes correspondientes.

- **Rendimiento de CPU:** Permite definir el dispositivo para que limite el uso de ciertos recursos del sistema.
- **Salida de la pantalla:** Permite definir el dispositivo para que disminuya el brillo de la pantalla.
- **Más información sobre ahorro de energía:** Permite aprender a reducir el consumo de batería.

Almacena- miento

Vea información sobre el dispositivo y la tarjeta de memoria, o formatee una tarjeta de memoria.



Si formatea una tarjeta de memoria, eliminará todos los datos de forma permanente.



La capacidad disponible real de la memoria interna es menor a la capacidad especificada, ya que el sistema operativo y las aplicaciones predeterminadas ocupan parte de la memoria. La capacidad disponible puede cambiar al actualizar el dispositivo.

Seguridad

Cambie los ajustes para proteger el dispositivo.

- **Cifrar dispositivo:** Permite definir una contraseña para cifrar los datos guardados en el dispositivo. Deberá introducir la contraseña cada vez que encienda el dispositivo.



Cargue la batería antes de activar este ajuste, ya que el cifrado de los datos puede llevar más de una hora.

- **Cifrar tarjeta SD externa:** Permite configurar el dispositivo para cifrar todos los archivos de una tarjeta de memoria.



Si restablece el dispositivo con los valores predeterminados de fábrica con este ajuste activado, el dispositivo no podrá leer los archivos cifrados. Deshabilite este ajuste antes de restablecer el dispositivo.

- **Controles remotos:** Permite configurar el dispositivo para controlar el dispositivo perdido o robado de forma remota a través de Internet. Para usar esta función, deberá iniciar sesión en su cuenta de Samsung.
 - **REGISTRO DE CUENTA:** Permite añadir o ver su Samsung account.
 - **Utilizar redes:** Permite configurar el dispositivo para que permita reunir datos o determinar la ubicación del dispositivo perdido o robado a través de Wi-Fi.
- **Ir al sitio web:** Permite acceder al sitio Web de Localizar mi móvil (*findmymobile.samsung.com*). Desde el sitio Web de Buscar mi móvil, podrá rastrear y controlar el dispositivo perdido o robado.
- **Hacer las contraseñas visibles:** Permite definir el dispositivo para que muestre las contraseñas a medida que las introduce.
- **Administradores de dispositivos:** Permite ver los administradores instalados en el dispositivo. Puede permitir a los administradores de dispositivo que apliquen nuevas políticas al dispositivo.
- **Fuentes desconocidas:** Permite instalar aplicaciones desde cualquier fuente. Si no selecciona esta opción, sólo podrá descargar aplicaciones de **Play Store**.
- **Verificar aplicaciones:** Permite configurar el dispositivo para permitir que Google verifique la aplicación para detectar comportamientos dañinos antes de instalarla.
- **Actualizaciones pol. seg:**
 - **Actualizaciones automáticas:** Permite configurar el dispositivo para verificar y descargar las actualizaciones de seguridad de forma automática.
 - **Comprobar actualizaciones:** Permite comprobar las actualizaciones de seguridad.
- **Enviar informes de seguridad:** Permite configurar el dispositivo para enviar informes de seguridad automáticamente cuando el dispositivo se conecta a una red Wi-Fi.
- **Almacenamiento:** Permite definir un tipo de almacenamiento para los archivos de credenciales.
- **Credenciales de confianza:** Permite usar certificados y credenciales para garantizar el uso seguro de diversas aplicaciones.
- **Instalar certificados desde SD:** Permite instalar certificados cifrados del almacenamiento USB.
- **Borrar credenciales:** Permite borrar el contenido de las credenciales del dispositivo y restablecer la contraseña.

Acerca del dispositivo

Acceda a información sobre el dispositivo, edite el nombre del dispositivo o actualice el software del dispositivo.

Ajustes de Google

Use esta aplicación para configurar los ajustes de algunas de las funciones de Google.

Toque **Ajustes de Google** en la pantalla de aplicaciones.

Solución de problemas

Antes de comunicarse con un Centro de Servicios de Samsung, intente las siguientes soluciones. Algunas situaciones podrían no aplicarse a su dispositivo.

Cuando enciende el dispositivo o cuando está usándolo, se le solicita que introduzca uno de los siguientes códigos:

- **Contraseña:** Cuando está activada la función de bloqueo de dispositivo, debe introducir la contraseña que definió para el dispositivo.
- **PIN:** Cuando utiliza el dispositivo por primera vez o cuando se activa la solicitud del PIN, debe introducir el PIN proporcionado con la tarjeta SIM o USIM. Podrá desactivar esta función con el menú Bloquear tarjeta SIM.
- **PUK:** La tarjeta SIM o USIM está bloqueada, generalmente, como resultado de haber escrito el PIN incorrectamente varias veces. Debe introducir el código PUK suministrado por el proveedor de servicios.
- **PIN2:** Al acceder a un menú que requiere el PIN2, debe introducir el PIN2 suministrado con la tarjeta SIM o USIM. Para obtener detalles, póngase en contacto con el proveedor de servicios.

Su dispositivo muestra un error de red o servicio

- Si se encuentra en áreas donde la señal o la recepción son débiles, es posible que pierda la recepción. Desplácese hacia otro lugar y vuelva a intentarlo. Mientras se desplaza, los mensajes de error podrían aparecer varias veces.
- No puede acceder a ciertas opciones sin una suscripción. Para obtener más información, póngase en contacto con su proveedor de servicios.

Su dispositivo no se enciende

- Si la batería está completamente descargada, el dispositivo no se encenderá. Cargue la batería por completo antes de encender el dispositivo.
- La batería podría no estar insertada correctamente. Vuelva a insertar la batería.
- Limpie ambos contactos dorados y vuelva a insertar la batería.

La pantalla táctil responde de forma lenta o inadecuada

- Si coloca una cubierta protectora o accesorios opcionales en la pantalla táctil, esta podría no funcionar correctamente.
- Si tiene guantes puestos, si no tiene las manos limpias al pulsar la pantalla táctil, o si toca la pantalla con objetos puntiagudos o con las yemas de los dedos, la pantalla táctil podría no funcionar correctamente.
- Es posible que la pantalla táctil no funcione correctamente en ambientes húmedos o si se moja.
- Reinicie el dispositivo para eliminar cualquier error de software temporal.
- Asegúrese de que el software del dispositivo esté actualizado a la versión más reciente.
- Si la pantalla táctil está rayada o dañada, acuda a un Centro de Servicio de Samsung.

El dispositivo deja de responder o presenta errores graves

Si el dispositivo deja de responder o queda paralizado, es posible que sea necesario cerrar las aplicaciones o volver a insertar la batería y encender el dispositivo a fin de que vuelva a funcionar. Si el dispositivo se congela o no responde, mantenga pulsado el botón Encendido durante más de 7 segundos para reiniciarlo.

Si esto no resuelve el problema, restablezca los datos de fábrica. En la pantalla de aplicaciones, toque **Ajustes** → **General** → **Copia de seguridad y restablecimiento** → **Restablecer datos de fábrica** → **Restablecer el dispositivo** → **Eliminar todo**. Antes de restablecer los datos de fábrica, recuerde realizar copias de seguridad de todos los datos importantes almacenados en el dispositivo.

Si el problema persiste, comuníquese con un Centro de Servicio de Samsung.

No se pueden realizar llamadas

- Asegúrese de haber accedido a la red móvil adecuada.
- Asegúrese de no haber definido la restricción de llamadas para el número de teléfono que desea marcar.
- Asegúrese de no haber establecido la restricción de llamadas para el número de teléfono de la llamada entrante.

El interlocutor no puede oírlo durante una llamada

- Asegúrese de no estar tapando el micrófono incorporado.
- Asegúrese de mantener el micrófono cerca de la boca.
- Si utiliza auriculares, asegúrese de que estén conectados correctamente.

Se escuchan ecos durante las llamadas

Ajuste el volumen pulsando el botón Volumen o muévase del lugar.

Las redes móviles o Internet se desconectan frecuentemente, o el sonido es de mala calidad

- Asegúrese de no estar bloqueando la antena interna del dispositivo.
- Si se encuentra en áreas donde la señal o la recepción son débiles, es posible que pierda la recepción. Tal vez tenga problemas de conectividad debido a algún problema con la estación de base del proveedor de servicios. Desplácese hacia otro lugar y vuelva a intentarlo.
- Al utilizar el dispositivo mientras está en movimiento, los servicios de la red móvil podrían deshabilitarse debido a problemas en la red del proveedor de servicios.

El icono de la batería está vacío

El nivel de batería es bajo. Vuelva a cargar la batería o reemplácela.

La batería no se carga correctamente (para cargadores aprobados por Samsung)

- Asegúrese de que el cargador esté correctamente conectado.
- Si los terminales de la batería están sucios, la batería podría no cargarse correctamente, o el dispositivo podría apagarse. Limpie ambos contactos dorados e intente volver a cargar la batería.
- Las baterías de algunos dispositivos no pueden ser reemplazadas por el usuario. Para reemplazar la batería, diríjase a un Centro de Servicio de Samsung.

La batería se descarga más rápidamente que cuando compré el dispositivo

- Al exponer la batería a temperaturas demasiado altas o bajas, la vida útil de la carga podría reducirse.
- El consumo de la batería aumenta al utilizar funciones de mensajería o ciertas aplicaciones, como los juegos o Internet.
- La batería se consume y la carga habitual se acortará con el tiempo.

El dispositivo está caliente al tacto

El dispositivo puede estar caliente al tacto cuando se utilizan aplicaciones del dispositivo durante períodos prolongados o cuando se utilizan aplicaciones que requieren más energía. Esto es normal y no afecta la vida útil ni el rendimiento del dispositivo.

Aparecen mensajes de error cuando inicia la cámara

El dispositivo debe tener disponible suficiente memoria y carga de batería para utilizar la aplicación de la cámara. Si recibe mensajes de error al iniciar la cámara, intente lo siguiente:

- Cargue la batería o reemplácela por una que esté completamente cargada.
- Transfiera archivos a un ordenador o elimínelos del dispositivo para liberar espacio en la memoria.
- Reinicie el dispositivo. Si aún tiene problemas con la aplicación de la cámara después de seguir estas sugerencias, póngase en contacto con un centro de servicio técnico de Samsung.

La calidad de las fotos no es tan buena como la de la vista previa

- La calidad de las fotos puede variar, según el entorno y las técnicas fotográficas que utilice.
- Si toma fotos en lugares oscuros, por la noche o en lugares cerrados, podría producirse ruido en la imagen o las imágenes podrían estar fuera de foco.

Aparecen mensajes de error al abrir archivos multimedia

Si recibe mensajes de error o los archivos no se reproducen al abrir archivos multimedia en el dispositivo, intente lo siguiente:

- Transfiera archivos a un ordenador o elimínelos del dispositivo para liberar espacio en la memoria.
- Asegúrese de que el archivo de música no esté protegido por un sistema de administración de derechos digitales (DRM). Si el archivo está protegido con DRM, asegúrese de tener la licencia o la clave correspondiente para reproducir el archivo.
- Asegúrese de que el dispositivo admita el tipo de archivo.

- El dispositivo admite fotos y vídeos capturados con el dispositivo. Las fotos y los vídeos capturados con otros dispositivos podrían no funcionar correctamente.
- El dispositivo admite archivos multimedia autorizados por el proveedor de servicios de su red o los proveedores de servicios adicionales. Algunos de los contenidos que circulan en Internet, tales como melodías, vídeos o fondos de pantalla, podrían no funcionar correctamente.

No es posible localizar otro dispositivo Bluetooth

- Asegúrese de que la función inalámbrica Bluetooth esté activada en el dispositivo.
- Asegúrese de que la función inalámbrica Bluetooth esté activada en el dispositivo al que desea conectarse.
- Asegúrese de que el dispositivo y el otro dispositivo Bluetooth se encuentren dentro del rango máximo de alcance de Bluetooth (10 m).

Si una vez seguidas las sugerencias, el problema persiste, póngase en contacto con un centro de servicio técnico de Samsung.

No se establece una conexión cuando conecta el dispositivo a un ordenador

- Asegúrese de que el cable USB que está utilizando sea compatible con el dispositivo.
- Asegúrese de tener el controlador correspondiente instalado y actualizado en el ordenador.
- Si usted es usuario de Windows XP, asegúrese de tener Windows XP Service Pack 3 o superior instalado en el ordenador.
- Asegúrese de tener Samsung Kies o Windows Media Player 10 o superior instalado en el ordenador.

El dispositivo no puede encontrar la ubicación actual

Las señales GPS podrían verse obstruidas en algunos lugares, como por ejemplo en lugares cerrados. En estas situaciones, configure el dispositivo para utilizar Wi-Fi o una red móvil para buscar su ubicación actual.

Se han perdido los datos almacenados en el dispositivo

Siempre realice copias de seguridad de todos los datos importantes guardados en el dispositivo. De lo contrario, no podrá restablecer los datos dañados o perdidos. Samsung no se hace responsable por la pérdida de los datos almacenados en el dispositivo.

Aparece un pequeño espacio alrededor de la parte externa de la funda del dispositivo

- Este espacio es una característica de fabricación necesaria, y podría provocar el movimiento o la vibración de algunas partes.
- Con el tiempo, la fricción entre las partes podría provocar que este espacio se agrande levemente.

Parte del contenido puede ser diferente del dispositivo según la región, el proveedor de servicios o la versión del software, y está sujeto a cambio sin previo aviso.



Resumen Declaración de Conformidad

SAMSUNG declara, bajo su responsabilidad, que este aparato cumple con lo dispuesto en la Directiva 99/05/CE del Parlamento Europeo y del Consejo de 9 de Marzo de 1999, traspuesta a la legislación española mediante el Real Decreto 1890/2000, de 20 de Noviembre.